

**Polbruk**   
A CRH COMPANY



**K A T A L O G  
P R O D U K T Ó W  
2 0 2 5**





JESTEŚMY RAZEM ABY

STWORZYĆ  
NA NOWO  
SPOSÓB  
BUDOWANIA  
ŚWIATA



Polbruk jako lider na rynku, będąc odpowiedzialnym społecznie przedsiębiorstwem od wielu lat kieruje się w swoich działaniach polityką zrównoważonego rozwoju, której główne priorytety to środowisko, bezpieczeństwo oraz ludzie. Zdajemy sobie sprawę, że zrównoważony rozwój jest niezbędny dla dobrobytu i dobrostanu społeczeństwa, naszych klientów, dostawców i pracowników, więc stanowi o długoterminowym sukcesie naszej firmy.

### Od ponad 30 lat nieprzerwanie kreujemy przestrzeń wokół domów tysięcy Polaków

Jesteśmy największym na polskim rynku producentem materiałów betonowych do aranżacji stylowych nawierzchni, małej architektury oraz produktów z linii Retencja+. Stanowimy część międzynarodowego koncernu CRH – wiodącego dostawcy rozwiązań w zakresie materiałów budowlanych, które budują, łączą i ulepszają nasz świat, zatrudniającego blisko 78 500 pracowników w 28 krajach.

Obecnie Polbruk to 21 nowoczesnych zakładów produkcyjnych zlokalizowanych w całej Polsce. Stale rozwijamy zaplecze badawcze, produkcyjne oraz rozszerzamy portfolio produktów.

### Czujemy się odpowiedzialni za dobrostan środowiska naturalnego

Z myślą o naszej planecie i środowisku nieustannie doskonalimy procesy produkcyjne, sięgamy po niskoemisyjne surowce – przyjazne środowisku, poprawiamy efektywność energetyczną, inwestujemy w technologie pozwalające na oszczędność energii, wody i surowców.

Jesteśmy odpowiedzialni za środowisko i przyszłe pokolenia, dlatego stworzyliśmy linię produktów Retencja+. Wyroby opatrzone tym znakiem zwiększają retencję wód opadowych, zmniejszają ryzyko podtopień oraz erozji gleby, w efekcie mając pozytywny wpływ na mikroklimat.

### Odpowiedzialne partnerstwo

Współpracujemy z zaufanymi dostawcami surowców, którzy w swojej działalności również kierują się filozofią społecznej odpowiedzialności biznesu oraz zrównoważonego i harmonijnego rozwoju. Szeroka sieć dystrybucji oraz najlepsi eksperci czynią z Polbruk S.A. pewnego partnera handlowego. Elastycznie dopasowujemy ofertę do wymagań naszych Klientów i dynamicznie reagujemy na ich potrzeby, tak abyśmy razem mogli stworzyć komfortową, bardziej zieloną i przyjazną do życia przestrzeń.

**Polbruk**  
A CRH COMPANY

<b>Kontakt do Biur Sprzedaży   Obsługa zamówień hurtowych</b>	<b>4</b>
<b>Gdzie kupić?</b>	<b>5</b>
<b>Usługa projektowa</b>	<b>6 - 7</b>

<b>TOP</b>	<b>8 - 13</b>
Płyta Gresowa <b>Cerro</b>	<b>10 - 11</b>
Płyta Gresowa <b>Tono</b>	<b>12 - 13</b>
<b>KOSTKI SZLACHETNE/DEKORACYJNE</b>	<b>14 - 79</b>

Polbruk <b>Avanti</b>	16 - 17
Polbruk <b>Bosso</b>	18 - 19
Polbruk <b>Bosso Trapez</b>	20 - 21
Polbruk <b>Carmino</b>	22 - 23
Polbruk <b>Commix</b>	24 - 25
Polbruk <b>Complex</b>	26 - 27
Polbruk <b>Dynamik</b>	28 - 29
Polbruk <b>Exa</b>	30 - 31
Polbruk <b>Ideo</b>	32 - 35
Polbruk <b>Lamell</b>	36 - 37
Polbruk <b>Magna</b>	38 - 39
Polbruk <b>Metrik</b>	40 - 41
Polbruk <b>MultiComplex</b>	42 - 43
Polbruk <b>Napoli</b>	44 - 49
Polbruk <b>Nostalite</b>	50 - 51
Polbruk <b>Oland</b>	52 - 53
Polbruk <b>Petra</b>	54 - 55
Polbruk <b>Plano</b>	56 - 57
Polbruk <b>Plano Mix</b>	58 - 59
Polbruk <b>Prostokąt Płukany</b>	60 - 61
Polbruk <b>Toledo</b>	62 - 63
Polbruk <b>Trento</b>	64 - 67
Polbruk <b>Triada</b>	68 - 71
Polbruk <b>Tryton</b>	72 - 73
Polbruk <b>Urbanika</b>	74 - 75
Polbruk <b>Westa</b>	76 - 77
Płyta <b>Chodnikowa</b>	78 - 79

<b>MATERIAŁY UZUPEŁNIAJĄCE</b>	<b>80 - 85</b>
Piasek <b>Polimerowy</b>   Piasek do fugowania	80 - 81
Beton jamisty   Bosta <b>Hydrobeton®</b>	82 - 83
Cement <b>Sprawny</b>   Ożarów	84 - 85

<b>MATERIAŁY AŻUROWE   RETENCJA+</b>	<b>86 - 99</b>
Polbruk <b>Ekol</b>	88 - 89
Polbruk <b>Ekotech</b>	90 - 91
Polbruk <b>Ekotetka <sup>N</sup></b>	92 - 93
Polbruk <b>Ekotriada <sup>N</sup></b>	94 - 95
Polbruk <b>Extrano</b>	96 - 97
Płyta <b>Meba</b>	98 - 99

<b>KOSTKI PRZEMYSŁOWE</b>	<b>100 - 107</b>
Polbruk <b>Prostokąt</b>	102 - 103
Polbruk <b>Tetka/ Polbruk Tetka Wykończenie</b>	104 - 107
<b>PŁYTY CHODNIKOWE</b>	<b>108 - 115</b>
Płyta <b>Chodnikowa</b>	110 - 113

Polbruk <b>Kwadrat</b>	114 - 115
<b>GALANTERIA OGRODOWA</b>	<b>116 - 133</b>
Obrzeże <b>Chodnikowe</b>	118 - 119
Obrzeże <b>Endo</b>	120 - 121
Obrzeże <b>Fem</b>	122 - 123
Obrzeże <b>Flesz</b>	124 - 125
Obrzeże <b>Modern</b>	126 - 127
Obrzeże <b>Palinea</b>	128 - 129
Obrzeże <b>Trawnikowe</b>	130 - 131
Obrzeże <b>Treo</b>	132 - 133
<b>MAŁA ARCHITEKTURA</b>	<b>134 - 157</b>

Donica <b>Tigela</b>	136 - 137
L-ka <b>Tigela</b>	138 - 139
Gazon <b>Abax</b>	140
Gazon <b>Mini Luna</b>	141
Murek <b>Albero</b>	142 - 143
Palisada <b>Hestra</b>	144 - 145
Palisada <b>Magna</b>	146 - 147
Palisada <b>Zen</b>	148 - 149
Stopień <b>Grando 37 Gładki</b>	150 - 151
Stopień <b>Magna</b>	152 - 153
Ogrodzenie <b>Murro</b>	154 - 155
Ogrodzenie <b>Neo</b>	156 - 157

<b>GALANTERIA DROGOWA</b>	<b>158 - 177</b>
Krawężnik <b>Drogowy 15</b>	160
Krawężnik <b>Drogowy Niski 12/15</b>	161
Opornik <b>12</b>	162
Krawężnik <b>Ciężki • 20/30, Ciężki Niski • 20/25</b>	163
Krawężnik <b>Wjazdowy 15/20</b>	164
Krawężnik <b>Skośny 15/20</b>	165
Krawężnik <b>Trapezowy</b>	166
Krawężnik <b>Łukowy • 15 Wklęsły</b>	167
Krawężnik <b>Łukowy • 15 Wypukły</b>	168 - 169
Płyta <b>Ściekowa</b>   Typ korytkowy/chodnikowy	170
Płyta <b>Ściekowa</b>   Typ korytkowy	171
Płyta <b>Ściekowa</b>   Typ trójkątny	172
Polbruk <b>Focus</b>   Pomoc dla Niewidomych	173 - 177

<b>Warunki gwarancji</b>	<b>178 - 179</b>
<b>Warunki prawidłowej zabudowy</b>	<b>180 - 183</b>
<b>Warunki zabudowy, transportu, przechowywania płyt gresowych</b>	<b>184 - 186</b>
<b>Poradnik brukarski</b>	<b>188</b>
<b>Zasady bezpieczeństwa podczas prac brukarskich</b>	<b>190 - 191</b>
<b>Formularz/Regulamin usługi projektowej</b>	<b>192 - 194</b>

#### LEGENDA

- N** nowość
- informacja o pakowaniu** – zawiera ilości produktów i wagi palet w zakresach dostępnych we wszystkich zakładach, o szczegóły należy pytać w Biurach Sprzedaży





## KONTAKT DO BIUR SPRZEDAŻY | OBSŁUGA ZAMÓWIEŃ HURTOWYCH

### REGION PÓŁNOCNY

#### BYDGOSZCZ

85-758 Bydgoszcz  
ul. Przemysłowa 30  
☎ 601 656 431  
☎ 667 987 431  
✉ bydgoszcz@polbruk.pl

#### GDAŃSK

80-299 Gdańsk  
ul. Nowy Świat 16 C  
☎ 58 554 97 43/31  
☎ 609 808 986  
☎ 609 520 766  
✉ gdansk@polbruk.pl

#### KOSZALIN

75-846 Koszalin  
ul. Słowiańska 10  
☎ 609 558 660  
☎ 515 298 232  
✉ koszalin@polbruk.pl

#### PIECHCIN

88-192 Bielawy, Piechcin  
Bielawy 1  
☎ 609 590 570  
✉ piechcin@polbruk.pl

### REGION CENTRALNY

#### ŁÓDŹ

93-231 Łódź  
ul. Dostawcza 16  
☎ 691 698 815  
☎ 789 217 679  
✉ lodz@polbruk.pl

#### OLSZTYN

14-105 Łukta  
Florczaki 28 a  
☎ 667 987 332  
☎ 728 433 850  
✉ olsztyn@polbruk.pl

#### WARSZAWA

04-458 Warszawa  
ul. Chełmżyńska 249  
☎ 667 987 311  
☎ 798 651 796  
✉ warszawa@polbruk.pl

#### PRUSZKÓW

05-800 Pruszków  
ul. Parzniewska 6  
☎ 22 759 62 40  
☎ 607 062 754  
✉ pruszkow@polbruk.pl

### REGION POŁUDNIOWY

#### DĘBICA

39-218 Straszęcina k/Dębicy  
Straszęcina 295i  
☎ 694 485 140  
☎ 609 119 963  
✉ debica@polbruk.pl

#### KIELCE

25-116 Kielce  
ul. Ściegiennego 262  
☎ 607 063 148  
☎ 798 659 805  
✉ kielce@polbruk.pl

#### LIBIAŻ

32-590 Libiąż  
ul. Krakowska 52  
☎ 32 770 64 64  
☎ 32 770 64 65  
☎ 508 258 181  
✉ libiaz@polbruk.pl

#### LUBLIN

20-234 Lublin  
ul. Mełgiewska 74  
☎ 667 987 342  
☎ 798 653 492  
✉ lublin@polbruk.pl

#### LUBLIN 2

20-231 Lublin  
ul. Pancerniaków 12  
☎ 789 020 677  
☎ 509 412 469  
✉ lublin2@polbruk.pl

#### NIEPOŁOMICE

32-005 Niepołomice  
ul. Skarbowska 43  
☎ 798 662 064  
☎ 785 006 961  
✉ niepolomice@polbruk.pl

#### RZESZÓW

36-060 Głogów Małopolski  
Lipie 83  
☎ 797 816 351  
☎ 601 835 931  
✉ rzeszow@polbruk.pl

#### KRAKÓW

DZIAŁ SPRZEDAŻY  
CENTRUM PROJEKTOWE  
W KRAKOWIE  
31-587 Kraków  
ul. Ciepłownicza 1b  
☎ 12 376 75 74  
☎ 572 596 637  
✉ krakow@polbruk.pl

### REGION ZACHODNI

#### KOTLARNIA

47-246 Kotlarnia  
ul. Dębowa 3  
☎ 77 484 87 79  
☎ 694 485 110  
✉ kotlarnia@polbruk.pl

#### LEGNICA

59-220 Legnica  
ul. Gniewomierska 1  
☎ 76 850 72 34  
☎ 695 738 425  
☎ 605 634 295  
✉ legnica@polbruk.pl

#### TARNOWSKIE GÓRY

42-680 Tarnowskie Góry  
ul. Batalionów Chłopskich 2  
☎ 32 284 13 81  
☎ 607 782 381  
✉ tarnowskiegory@polbruk.pl

#### PRÓSZKÓW

46-060 Prószków  
ul. Parkowa 9  
☎ 606 763 433  
✉ proszkow@polbruk.pl

#### OPOLE

45-129 Opole  
ul. Kępska 3  
☎ 77 454 08 74  
☎ 694 485 108  
✉ opole@polbruk.pl

#### ŻORY

44-240 Żory  
ul. Strażacka 47  
☎ 508 258 100  
☎ 507 041 995  
✉ zory@polbruk.pl

## GDZIE KUPIĆ?

SIEĆ DYSTRYBUTORÓW ZNAJDZIESZ  
NA NASZEJ STRONIE INTERNETOWEJ  
[WWW.POLBRUK.PL/PL/GDZIE-KUPIC](http://WWW.POLBRUK.PL/PL/GDZIE-KUPIC)



#### LEGENDA

● lokalizacje Polbruk





# USŁUGA PROJEKTOWA

## KONCEPCJA 3D+

### KOMPLEKSOWE ROZWIĄZANIE DLA WYMAGAJĄCYCH!

Realistyczne wizualizacje pozwolą idealnie dobrać nasze produkty do otoczenia i architektury Twojego domu.



## KONCEPCJA 3D

### DZIAŁKA O ZNAČNYM SPADKU, TARAS NA PODWYŻSZENIU, LICZNE SCHODY I MURKI OGRODOWE, A MOŻE OGRODZENIE?

Jeśli masz „trudny” teren i wyobrażenie sobie najlepszego rozwiązania stanowi problem, nie trać czasu i skorzystaj z umiejętności naszych architektów krajobrazu – wybierz Projekt 3D

## ZAMÓWIĆ PROJEKT OTOCZENIA U PROJEKTANTA, CZY SPRÓBOWAĆ STWORZYĆ COŚ SAMEMU?

Przed takim pytaniem staje chyba każdy, kto zamierza położyć nawierzchnię wokół własnego domu. Pewnym jest, że gdyby nieznaczna różnica w cenie, sporo osób – zamiast stworzyć samemu – wybrałoby projekt zrobiony „na miarę”, dopasowany do potrzeb, a przede wszystkim do stylistyki domu i charakteru otoczenia.

Polbruk szanując czas i pieniądze swoich Klientów, a jednocześnie dbając o ich wygodę proponuje usługę projektowania nawierzchni. Podpowiadamy, jak zaaranżować przestrzeń wokół domu – jakimi kształtami, fakturami i barwami ją wypełnić, by cała posesja nabrała wyjątkowego i niepowtarzalnego charakteru. Zachęcamy do skorzystania z wiedzy i umiejętności naszych architektów krajobrazu, którzy opracują koncepcyjny projekt zagospodarowania terenu, co znacznie ułatwi zamówienie odpowiedniej ilości materiałów Polbruk i w rezultacie wykonanie nawierzchni.

## ABY SKORZYSTAĆ Z USŁUGI PROJEKTOWEJ

- zapoznaj się z Regulaminem Usługi Projektowej (w zakładce [www.polbruk.pl/pl/usluga-projektowa.html](http://www.polbruk.pl/pl/usluga-projektowa.html))
- znajdź hurtownię/dystrybutora z Usługą Projektową w zakładce: [www.polbruk.pl/pl/gdzie-kupic/](http://www.polbruk.pl/pl/gdzie-kupic/)
- następnie wypełnij formularz dostępny w zakładce

- wpłać kaucję w hurtowni
- wypełniony formularz i dowód wpłaty kaucji, za pośrednictwem hurtowni – wyślij na adres [projekt@polbruk.pl](mailto:projekt@polbruk.pl)

Uwaga! Aby otrzymać zwrot kaucji należy dokonać zakupu, zgodnego z Regulaminem, w hurtowni, w której zlecono projekt.

## KONCEPCJA 2D

- koncepcja nawierzchni z kostki brukowej, płyt oraz elementów małej architektury
- szczegółowa specyfikacja materiałowa
- konsultacja z Projektantem na budowie

## KONCEPCJA 3D

- koncepcja nawierzchni z kostki brukowej, płyt oraz elementów małej architektury
- szczegółowa specyfikacja materiałowa
- konsultacja z Projektantem na budowie
- wizualizacja 3D

## KONCEPCJA 3D+

- koncepcja nawierzchni z kostki brukowej, płyt oraz elementów małej architektury
- szczegółowa specyfikacja materiałowa
- konsultacja z Projektantem na budowie
- realistyczna wizualizacja 3D+

## KONCEPCJA 2D

### MASZ JUŻ POMYSŁ NA OTOCZENIE SWOJEGO DOMU, CHCESZ SZYBKO OTRZYMAĆ KONCEPCJĘ ZAGOSPODAROWANIA DZIAŁKI.

Masz dobre oko i potrafisz „czytać” plany, wtedy Projekt 2D jest najlepszą dla Ciebie opcją.

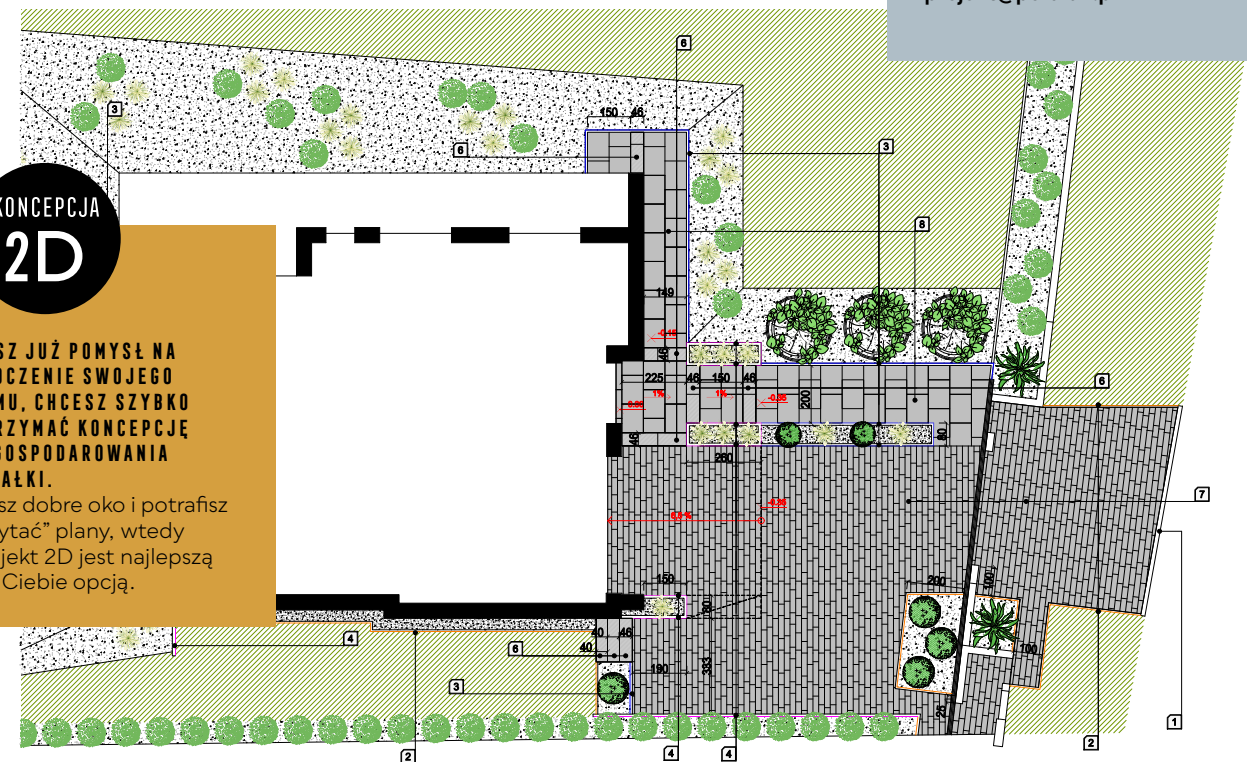

Aby zamówić  
usługę projektową  
wypełnij formularz  
dostępny  
na stronach:  
192 – 194

## PROJEKTANCI

zachodniopomorskie | pomorskie |  
warmińsko-mazurskie | kujawsko-  
pomorskie → Gdańsk  
☎ 519 831 409

mazowieckie | łódzkie | podlaskie  
→ Warszawa  
☎ 519 710 375

świętokrzyskie | lubelskie | → Kielce  
☎ 519 076 515

śląskie | opolskie | → Tarnowskie Góry  
☎ 511 859 950

dolnośląskie | lubuskie | wielkopolskie  
→ Legnica  
☎ 519 516 217

małopolskie → Kraków  
☎ 517 831 467

podkarpackie → Rzeszów  
☎ 798 660 029

podkarpackie → Dębica  
☎ 507 782 353

[projekt@polbruk.pl](mailto:projekt@polbruk.pl)



**TOP**  
TARASOGRÓDPATIO  
Polbruk



| ↗ | Płyta Gresowa **Cerro** | deseń:  
**beton** | kolor: **cosmo** | więcej  
s. 10 – 11

| → | Płyta Gresowa **Tono** | deseń:  
**kamień** | kolor: **dim** | więcej  
s. 12 – 13

| ↓ | Płyta Gresowa **Cerro** | deseń:  
**beton** | kolor: **adular** | więcej  
s. 10 – 11

*Stylowa forma*  
| TARAS | OGRÓD | PATIO |



ZNAJDŹ  
PŁYTY GRESOWE  
NA WWW.POLBRUK.PL





PŁYTA  
**CERRO**  
GRUBOŚĆ 2 CM



Zeskanuj QR KOD i poznaj szczegóły produktu!



| 59,30×59,30 cm | grubość: 2 cm |

| 📷 | ↑ | KOLOR: ADULAR |

| 59,30×59,30 cm | grubość: 2 cm |

| 📷 | ↑ | KOLOR: COSMO |

| KOLORYSTYKA |

| WSZYSTKIE REGIONY |

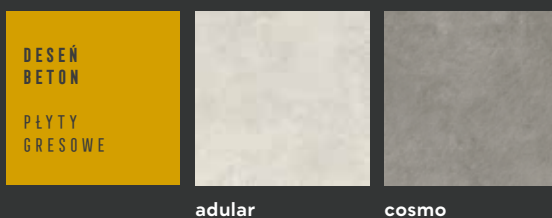

adular

cosmo



ZASTOSOWANIE

🚶 | GRUBOŚĆ 2 CM | DO WYKORZYSTANIA W RUCHU PIESZYM

🛋️ | GRUBOŚĆ 2 CM | DO WYKORZYSTANIA NA TARASY, SCIEZKI ORAZ ALEJKI

| 📷 | ↑ | Płyta Gresowa Cerro (wizualizacja) | deseń: beton | kolor: adular |

GR. [CM]	WYMIARY [CM]	DESEN	KOLORYSTYKA [MATOWA]	J.M.	CENA SUGEROWANA [PLN]		PAKOWANIE		
					CENA NETTO	CENA BRUTTO	PALETA [M <sup>2</sup> ]	WAGA PALETY [KG]	PALETA [SZT.]
2	59,30×59,30	beton	adular, cosmo	m <sup>2</sup>	135,90	167.16	21	980	60



PŁYTA  
**TONO**  
GRUBOŚĆ 2 CM

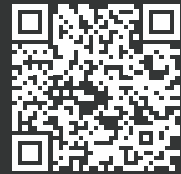

Zeskanuj QR KOD i poznaj szczegóły produktu!

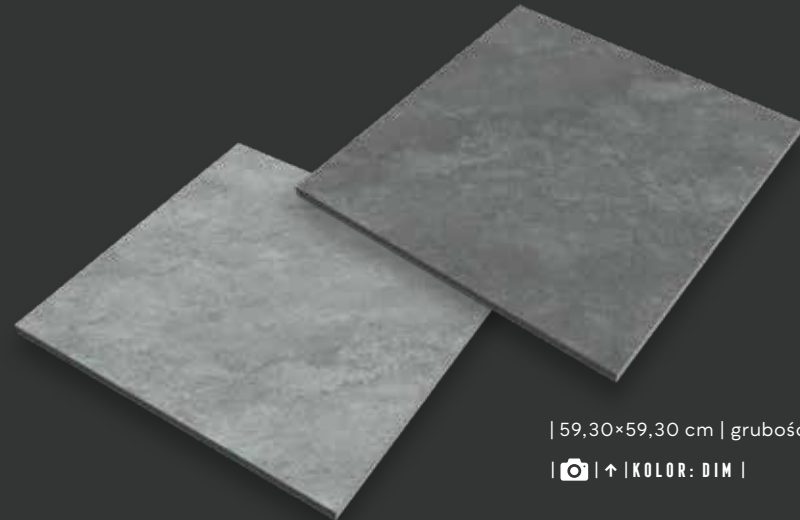

| 59,30×59,30 cm | grubość: 2 cm |

| 📷 | ↑ | KOLOR: DIM |

| 59,30×59,30 cm | grubość: 2 cm |

| 📷 | ↑ | KOLOR: NERINO |

| KOLORYSTYKA |

| WSZYSTKIE REGIONY |

DESEŃ  
KAMIEŃ  
PŁYTY  
GRESOWE

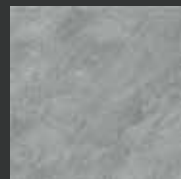

nerino

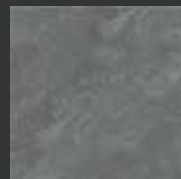

dim



📷 | ↑ | Płyta Gresowa Tono | deseń: kamień | kolor: nerino |



ZASTOSOWANIE

🚶 | GRUBOŚĆ 2 CM | DO WYKORZYSTANIA W RUCHU PIESZYM

🛠️ | GRUBOŚĆ 2 CM | DO WYKORZYSTANIA NA TARASY, SCIEZKI ORAZ ALEJKI

📷 | ↑ | Płyta Gresowa Tono (wizualizacja) | deseń: kamień | kolor: dim |

GR. [CM]	WYMIARY [CM]	DESEŃ	KOLORYSTYKA [MATOWA]	J.M.	CENA SUGEROWANA [PLN]		PAKOWANIE		
					CENA NETTO	CENA BRUTTO	PALETA [M <sup>2</sup> ]	WAGA PALETY [KG]	PALETA [SZT.]
2	59,30×59,30	kamień	nerino, dim	m <sup>2</sup>	135,90	167.16	21	980	60





*Klasyczna elegancja*  
KOSZKA SZLACHEJNA I DEKORACYJNA



| ↓ | Polbruk **MultiComplex** | faktura: **gładka** | kolor: **nerino** | więcej s. 42 – 43  
| Obrzeże **Endo** | faktura: **gładka** | kolor: **grafitowy** | więcej s. 120 – 121

| → | Polbruk **Triada** | faktura: **gładka** | kolor: **szary** | więcej s. 68 – 71



WWW.POLBRUK.PL  
/PL/INSPIRACJE

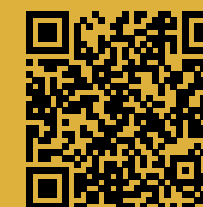





Zeskanuj QR KOD i poznaj szczegóły produktu!

**POLBRUK**  
**AVANTI**  
GRUBOŚĆ 6/8 CM



7,3/5,3×9,1 cm	8,3/6,3×9,1 cm
9,3/7,3×9,1 cm	10,3/8,3×9,1 cm
11,3/9,3×9,1 cm	grubość: 6/8 cm

| | | KOLOR: SZARY PŁUKANY |

| KOLORYSTYKA | FAKTURA |

| WSZYSTKIE REGIONY |

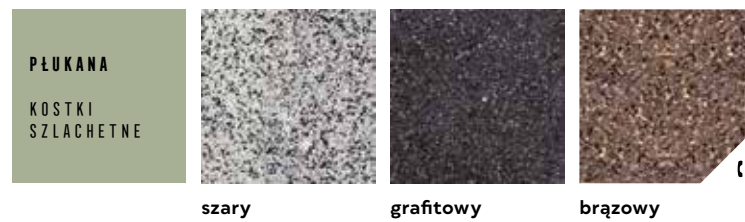

PŁUKANA  
KOSTKI  
SZLACHETNE

szary

grafitowy

brązowy



| | ↑ | Polbruk Avanti | faktura: płukana | kolor: grafitowy, szary |

ZASTOSOWANIE

- Grubość 6 cm**  
do wykorzystania w lekkim ruchu samochodowym i ruchu pieszym
- Grubość 8 cm**  
do wykorzystania w ruchu kołowym powyżej 3,5 t

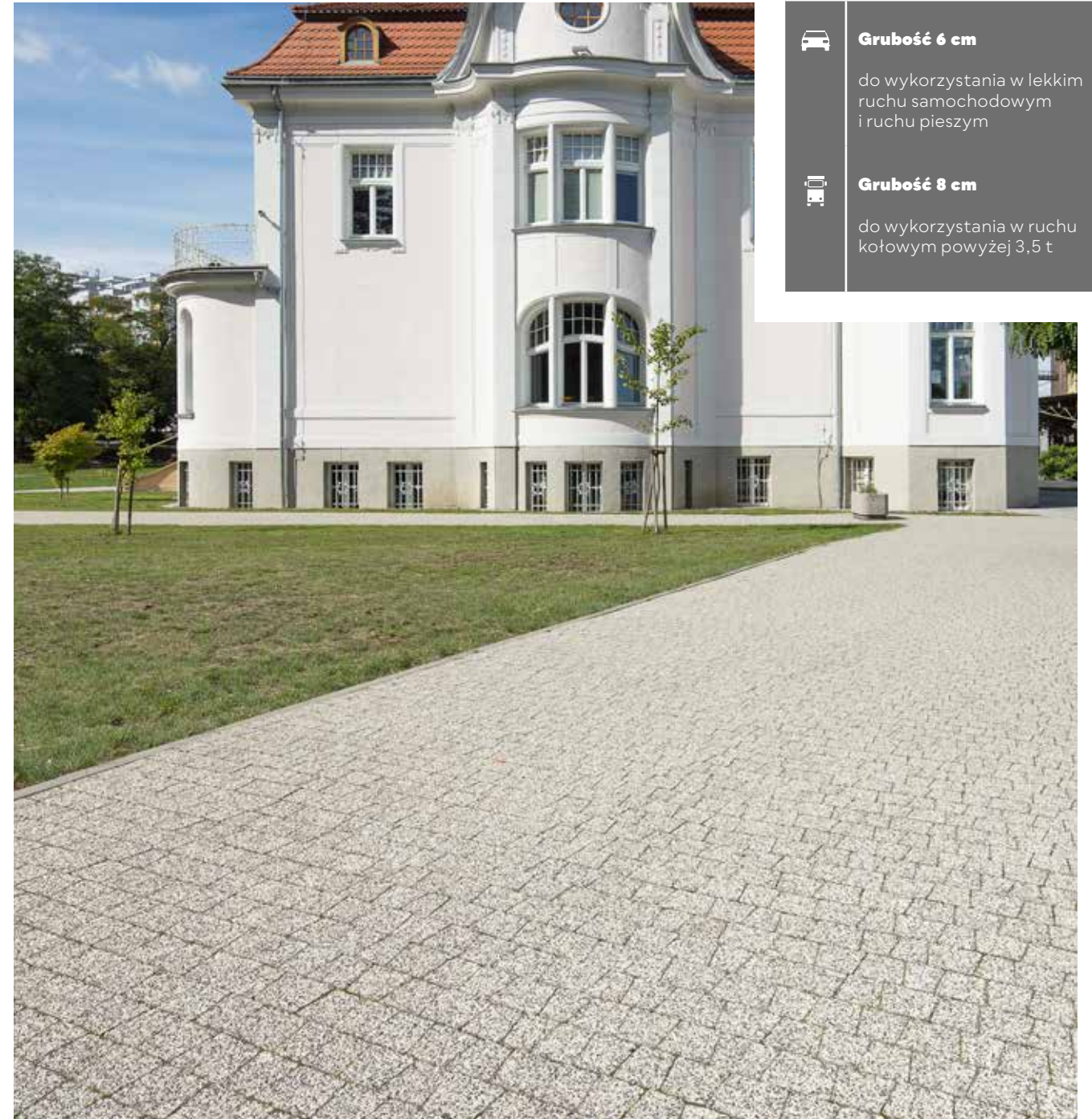

| | ↑ | Polbruk Avanti | faktura: płukana | kolor: szary | Obrzeże Chodnikowe | faktura: gładka | kolor: szary |

GR. [CM]	WYMIARY [CM]	FAKTURA	KOLORYSTYKA	J.M.	CENA SUGEROWANA [PLN]		PAKOWANIE [PALETA]	
					CENA NETTO	CENA BRUTTO	IŁOŚĆ [M <sup>2</sup> ]	WAGA [KG]
6	7,3/5,3×9,1	płukana	szary, grafitowy, brązowy	m <sup>2</sup>	83,40	102,58	8.88 - 9.86	1 219 - 1 352
	8,3/6,3×9,1							
	9,3/7,3×9,1							
8	10,3/8,3×9,1	szary, grafitowy			99,00	121,77	7.11 - 7.89	1 300 - 1 441
	11,3/9,3×9,1							

| komplet wymiarów na palecie | produkt/kolor dostępny na zamówienie |





Zeskanuj QR KOD i poznaj szczegóły produktu!

# POLBRUK BOSSO

GRUBOŚĆ 4,5/8 CM

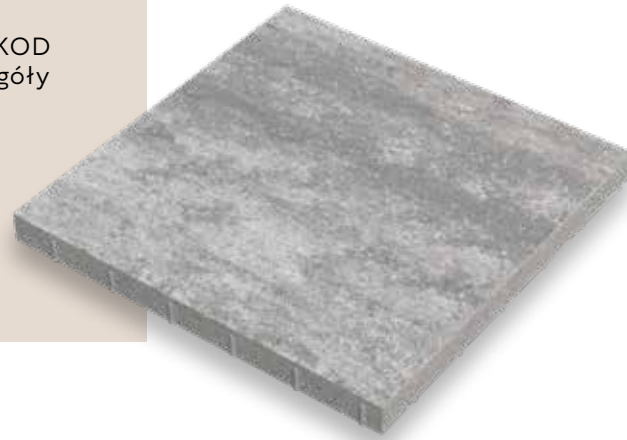

| 60x60 cm | grubość: 4,5/8 cm |

| KOLOR: NERINO GŁADKI |

| KOLORYSTYKA | FAKTURA |

| WSZYSTKIE REGIONY |



↑ | Polbruk **Bosso** | faktura: **gładka** | kolor: **nerino** |  
 ↓ | L-ka **Tigela** | faktura: **gładka** | kolor: **grafitowy** |

ZASTOSOWANIE

- Grubość 4,5 cm**  
do wykorzystania na tarasy, ścieżki oraz alejki oraz w ruchu pieszym
- Grubość 8 cm**  
do wykorzystania w lekkim ruchu samochodowym

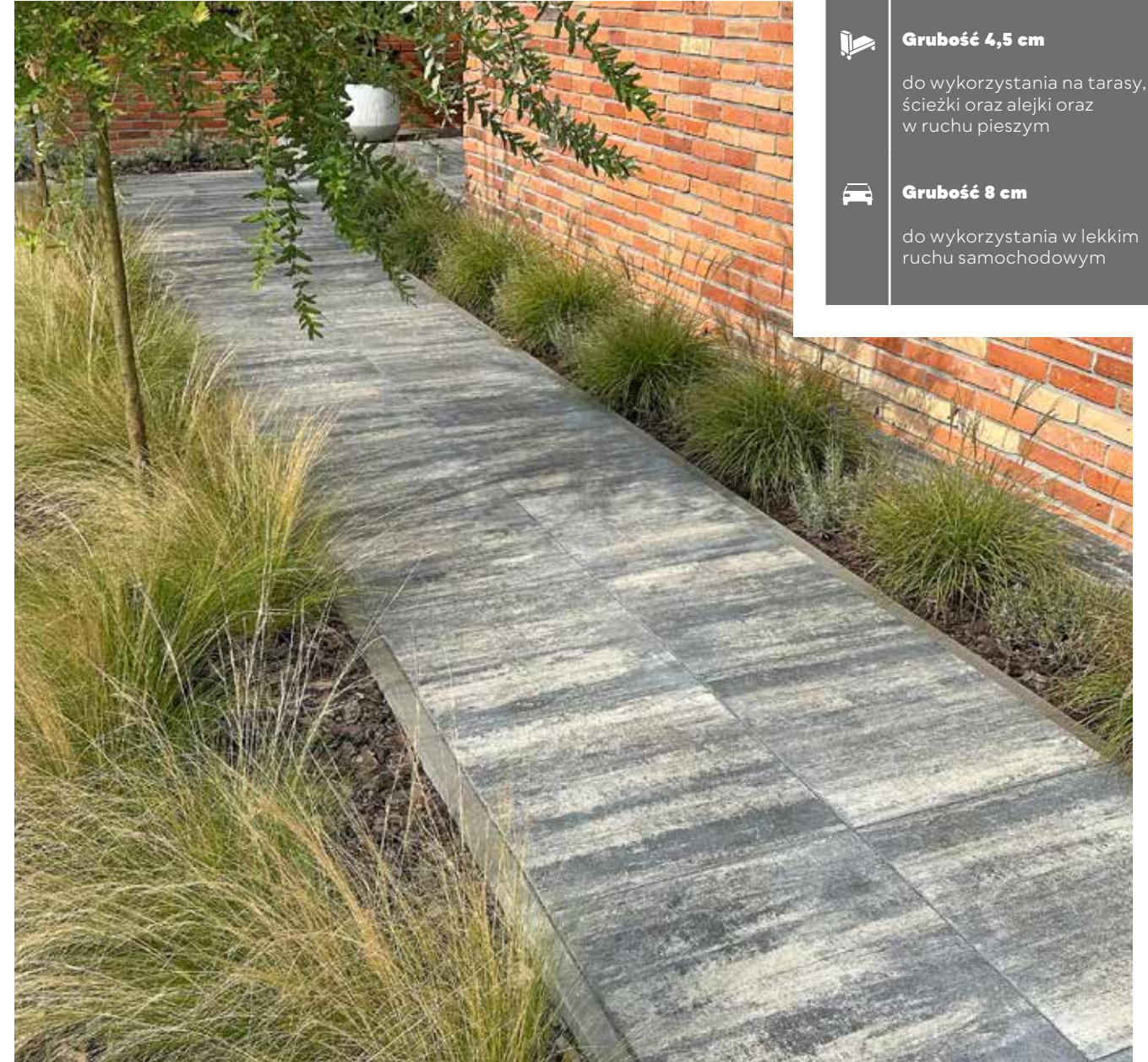

↑ | Polbruk **Bosso** | faktura: **gładka** | kolor: **nerino** | Obrzeże **Chodnikowe** | faktura: **gładka** | kolor: **szary** |

GR. [CM]	WYMIARY [CM]	FAKTURA	KOLORYSTYKA	J.M.	CENA SUGEROWANA [PLN]		PAKOWANIE [PALETA]	
					CENA NETTO	CENA BRUTTO	ILOŚĆ [SZT.]	WAGA [KG]
<b>4,5</b>	60x60	<b>gładka melanż</b>	nerino	szt.	<b>30,00</b>	<b>36,90</b>	20	790
			szary		<b>29,60</b>	<b>36,40</b>		
			grafitowy		<b>30,00</b>	<b>36,90</b>		
<b>8</b>	60x60	<b>gładka melanż</b>	nerino	szt.	<b>49,00</b>	<b>60,27</b>	16	1116
			szary		<b>47,80</b>	<b>58,79</b>		
			grafitowy		<b>49,00</b>	<b>60,27</b>		

| pojedynczy wymiar na palecie | | produkt dostępny na zamówienie |





Zeskanuj QR KOD i poznaj szczegóły produktu!

# POLBRUK BOSSO TRAPEZ

GRUBOŚĆ 4,5/8 CM

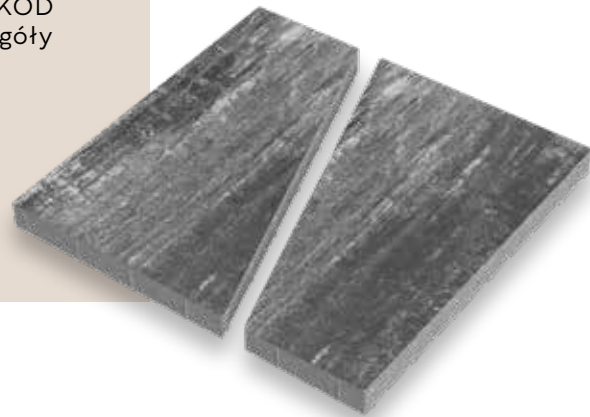

| 60×40/20 cm | grubość: 4,5/8 cm |

| KOLOR: NERINO GŁADKI |

| KOLORYSTYKA | FAKTURA |

| WSZYSTKIE REGIONY |



↑ | Polbruk Bosso Trapez | faktura: gładka | kolor: grafitowy |  
 Retencja+ przy ułożeniu wzorowanym na zdjęciu obok

## ZASTOSOWANIE

- Grubość 4,5 cm**  
do wykorzystania na tarasy, ścieżki oraz alejki oraz w ruchu pieszym
- Grubość 8 cm**  
do wykorzystania w lekkim ruchu samochodowym

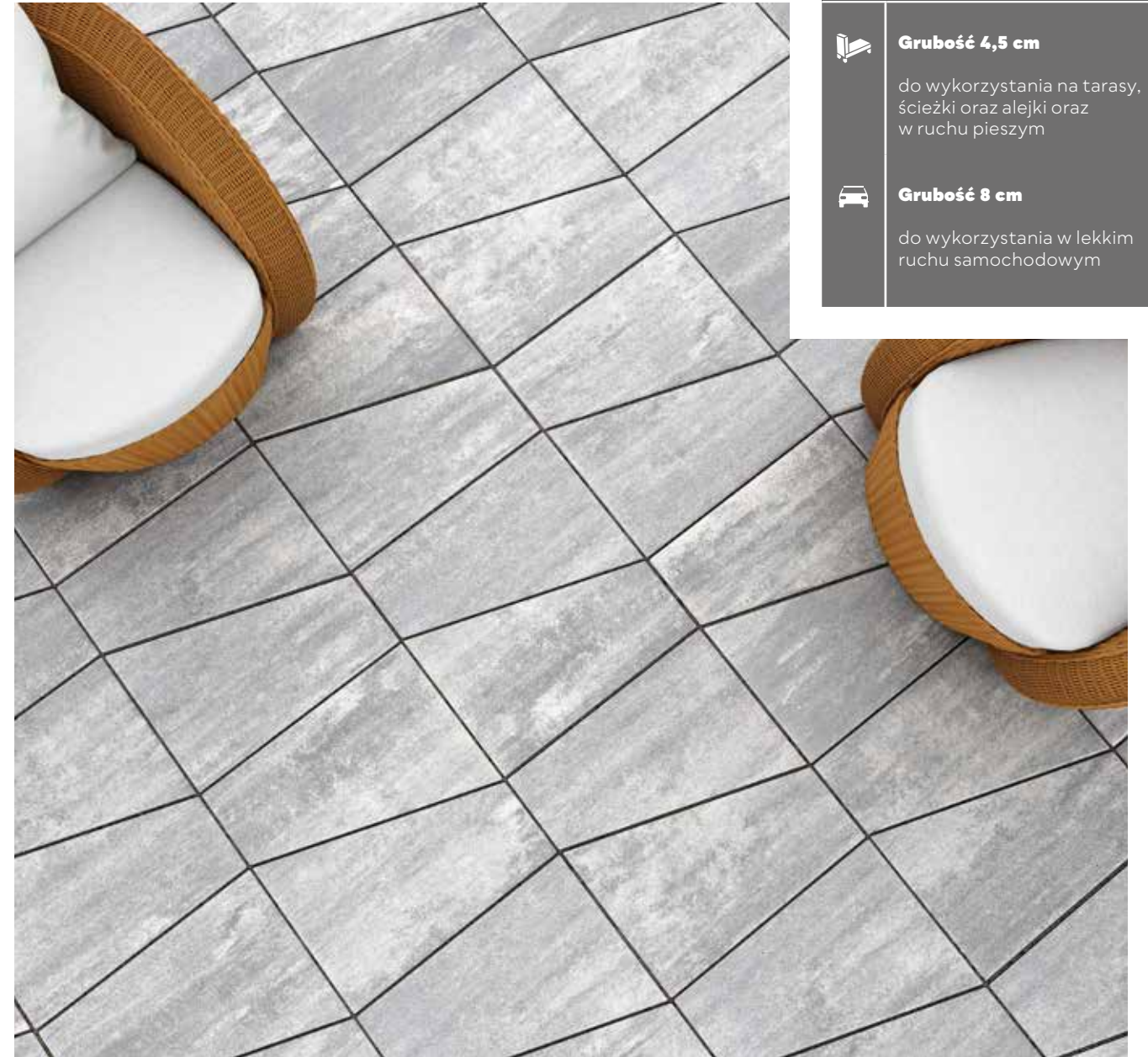

↑ | Polbruk Bosso Trapez (wizualizacja) | faktura: gładka | kolor: nerino

GR. [CM]	WYMIARY [CM]	FAKTURA	KOLORYSTYKA	J.M.	CENA SUGEROWANA [PLN]		PAKOWANIE [PALETA]	
					CENA NETTO	CENA BRUTTO	ILOŚĆ [SZT.]	WAGA [KG]
4,5	60×40/20	gładka melanż	nerino	szt.	18,00	22,14	40	780
			szary		17,00	20,91		
			grafitowy		18,00	22,14		
8	60×40/20	gładka melanż	nerino	szt.	27,60	33,95	32	1108
			szary		26,60	32,71		
			grafitowy		27,60	33,95		

| pojedynczy wymiar na palecie | produkt dostępny na zamówienie |





Zeskanuj QR KOD i poznaj szczegóły produktu!

# POLBRUK CARMINO

GRUBOŚĆ 6/8 CM



7,3/5,3×9,1 cm	8,3/6,3×9,1 cm
9,3/7,3×9,1 cm	10,3/8,3×9,1 cm
11,3/9,3×9,1 cm	grubość: 6/8 cm

| KOLOR: HAWAII GŁADKI |

| KOLORYSTYKA | FAKTURA |

| WSZYSTKIE REGIONY |

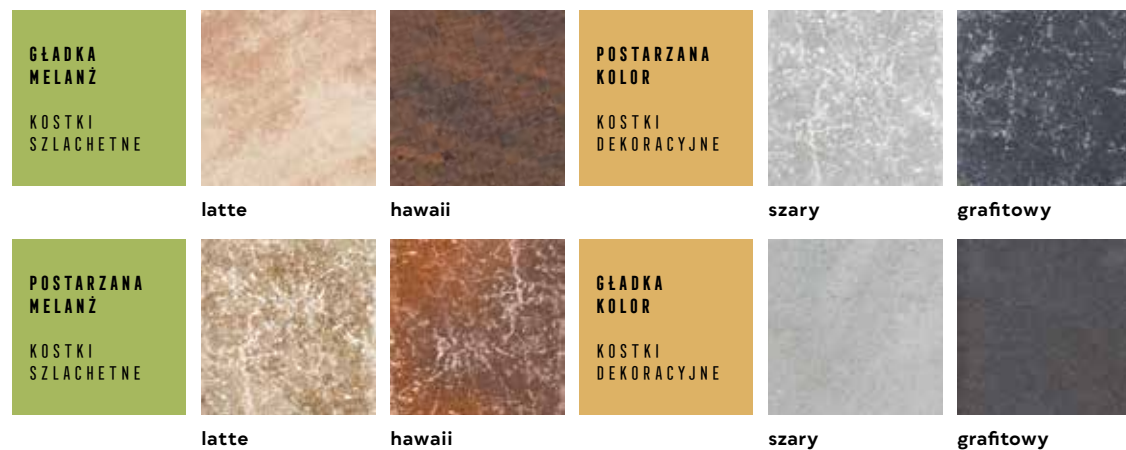

↑ | Polbruk Carmino | faktura: gładka | kolor: latte |  
↑ | Polbruk Ekotech | faktura: gładka | kolor: latte |  
↑ | Polbruk Commix | faktura: gładka | kolor: hawaii |

## ZASTOSOWANIE

- Grubość 6 cm**  
do wykorzystania w ruchu pieszym
- Grubość 6 cm**  
do wykorzystania w lekkim ruchu samochodowym
- Grubość 8 cm**  
do wykorzystania w ruchu kołowym powyżej 3,5 t

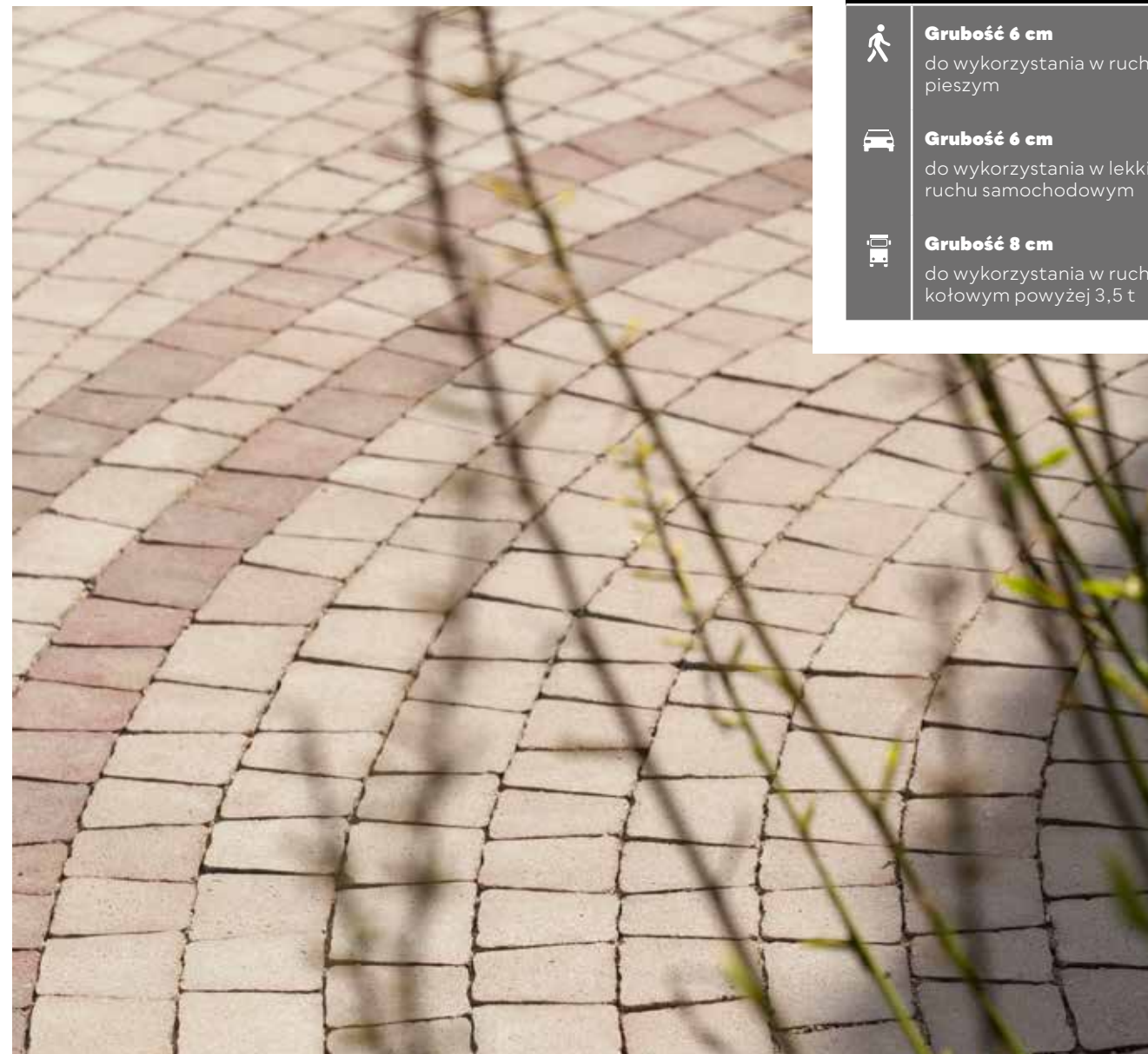

↑ | Polbruk Carmino | faktura: gładka | kolor: latte, hawaii |

GR. [CM]	WYMIARY [CM]	FAKTURA	KOLORYSTYKA	J.M.	CENA SUGEROWANA [PLN]		PAKOWANIE [PALETA]	
					CENA NETTO	CENA BRUTTO	ILOŚĆ [M <sup>2</sup> ]	WAGA [KG]
6	7,3/5,3×9,1 8,3/6,3×9,1 9,3/7,3×9,1 10,3/8,3×9,1 11,3/9,3×9,1	gładka melanż	latte, hawaii	m <sup>2</sup>	73,50	90,41	8.88 - 9.86	1219 - 1352
			postarzana melanż*		latte, hawaii	99,00		
		postarzana kolor*	szary, grafitowy		99,00	121,77		
		gładka kolor	szary		58,60	72,08		
			grafitowy		62,80	77,24		
8		gładka kolor	szary	66,00	81,18	7.11 - 8.88	1300 - 1619	
			grafitowy	71,00	87,33			

| komplet wymiarów na palecie | \*pakowana w big-bag | (↑ produkt dostępny na zamówienie |





Zeskanuj QR KOD i poznaj szczegóły produktu!

# POLBRUK COMMIX

GRUBOŚĆ 6 CM



| 10×10 cm | 10×20 cm | 20×20 cm |  
| 20×30 cm | grubość: 6 cm |

| KOLOR: BOHO GŁADKI |

| KOLORYSTYKA | FAKTURA |

| WSZYSTKIE REGIONY |

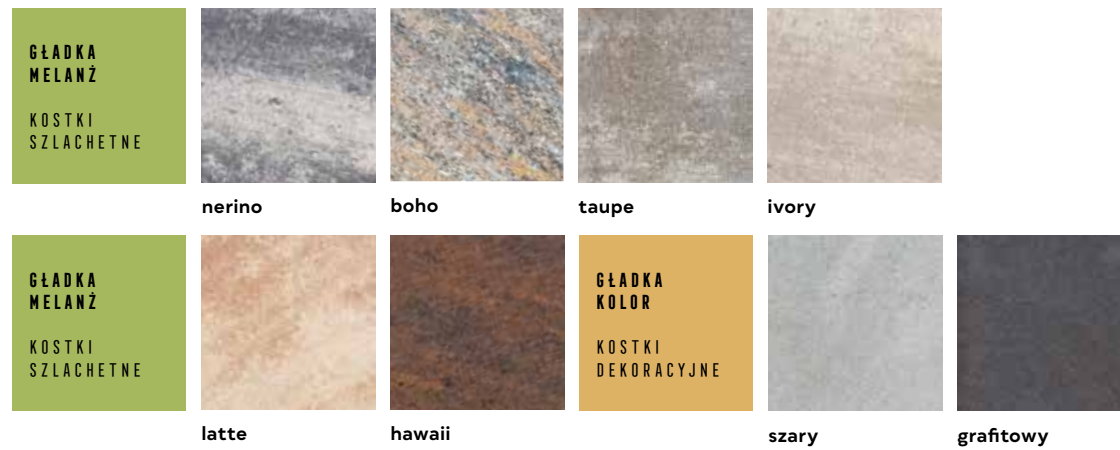

| OFERTA REGIONALNA |



ZASTOSOWANIE



**Grubość 6 cm**  
do wykorzystania w ruchu pieszym



**Grubość 6 cm**  
do wykorzystania w lekkim ruchu samochodowym

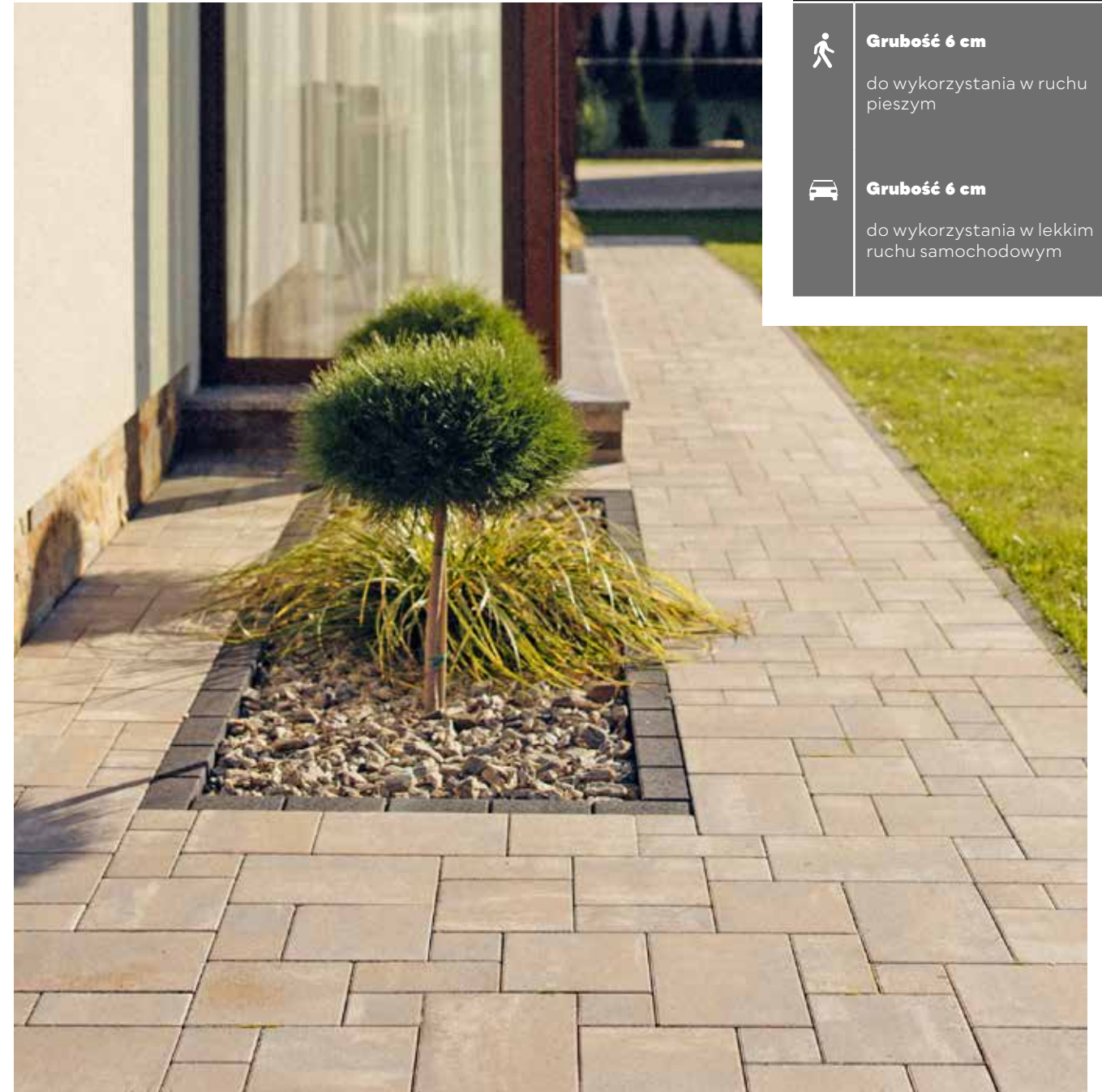

| Kolorystyka: Polbruk Commix | faktura: gładka | kolor: taupe | Obrzeże Treo | faktura: gładka | kolor: grafitowy |

GR. [CM]	WYMIARY [CM]	FAKTURA	KOLORYSTYKA	J.M.	CENA SUGEROWANA [PLN]		PAKOWANIE [PALETA]	
					CENA NETTO	CENA BRUTTO	ILOŚĆ [M <sup>2</sup> ]	WAGA [KG]
6	10×10 10×20 20×20 20×30	gładka melanż	adular <b>N</b> , nerino, cosmo <b>N</b> , boho, taupe, ivory, latte, cortado, hawaii	m <sup>2</sup>	73,50	90,41	9.6 - 10.8	1316 - 1478
			szary		58,60	72,08		
			grafitowy		62,80	77,24		

| komplet wymiarów na palecie | **N** nowość |





Zeskanuj QR KOD i poznaj szczegóły produktu!

# POLBRUK COMPLEX

GRUBOŚĆ 6/8 CM

PRODUKT NA ZAMÓWIENIE



| 20×20 cm | grubość: 6/8 cm |

| KOLOR: SZARY PŁUKANY |

| KOLORYSTYKA | FAKTURA |

| WSZYSTKIE REGIONY |



Polbruk Complex | faktura: gładka | kolor: szary

ZASTOSOWANIE

- Grubość 6 cm**  
do wykorzystania w lekkim ruchu samochodowym
- Grubość 8 cm**  
do wykorzystania w ruchu kołowym powyżej 3,5 t

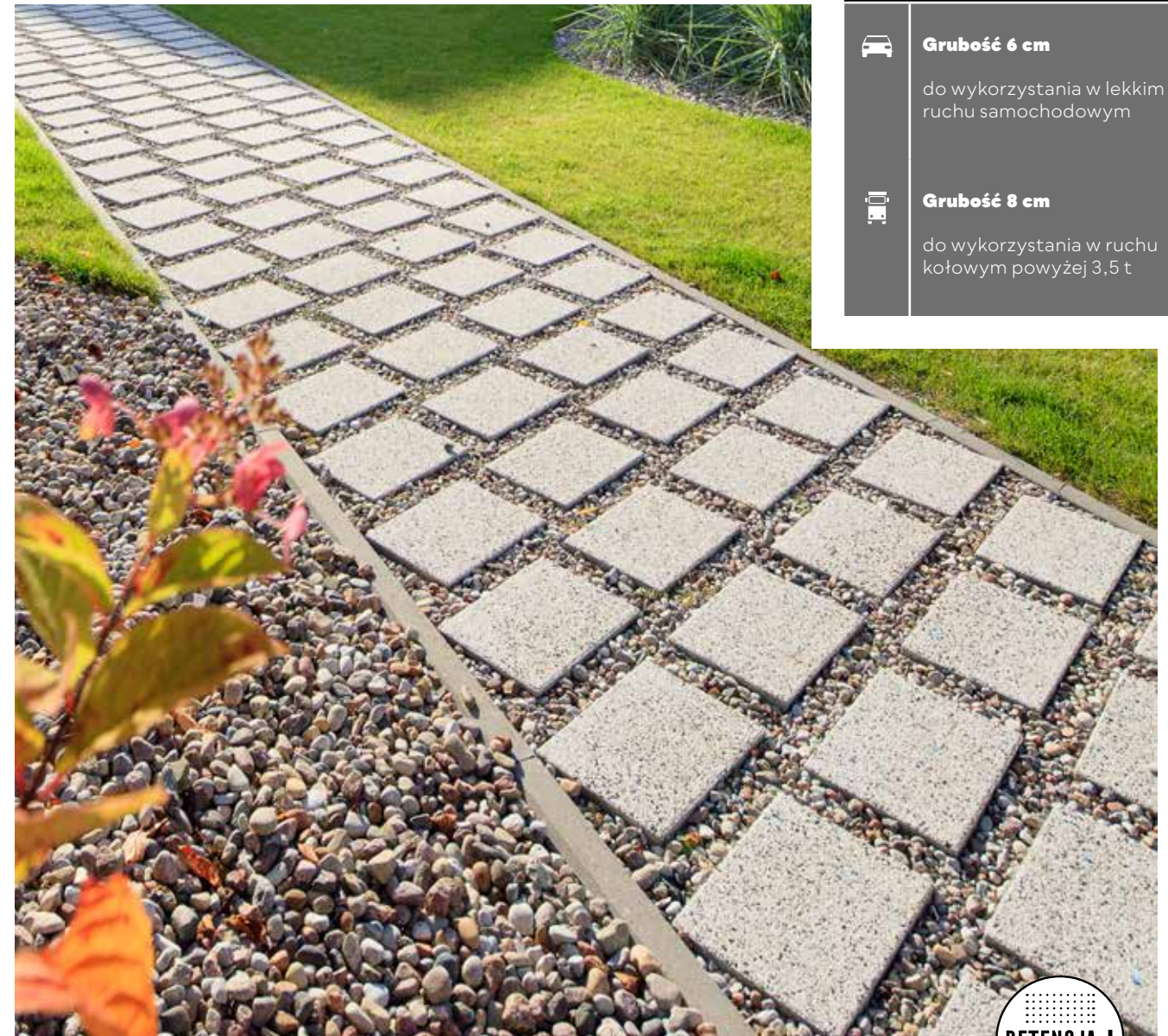

Polbruk Complex | faktura: płukana | kolor: szary | Retencja+ przy ułożeniu wzorowanym na powyższym zdjęciu |

GR. [CM]	WYMIARY [CM]	FAKTURA	KOLORYSTYKA	J.M.	CENA SUGEROWANA [PLN]		PAKOWANIE [PALETA]	
					CENA NETTO	CENA BRUTTO	IŁOŚĆ [M <sup>2</sup> ]	WAGA [KG]
6	20×20	gładka kolor	szary	m <sup>2</sup>	58,60	72,08	10.56 - 12	1446 - 1640
			grafitowy		62,80	77,24		
8	20×20	płukana	szary, grafitowy	m <sup>2</sup>	83,40	102,58	7.68 - 9.6	1403 - 1748
			gładka kolor		szary	66,00		
8	20×20	płukana	szary	m <sup>2</sup>	71,00	87,33	7.68 - 9.6	1403 - 1748
			grafitowy		99,00	121,77		

| pojedynczy wymiar na palecie | produkt dostępny na zamówienie | Region Północny – gr. 6 cm – produkt w stałej sprzedaży | podział regionalny znajdziesz na s. 4 – 5 |





Zeskanuj QR KOD i poznaj szczegóły produktu!

# POLBRUK DYNAMIK

GRUBOŚĆ 8 CM



PRODUKT NA ZAMÓWIENIE

| 50x14 cm | grubość: 8 cm |

| | | KOLOR: GRAFITOWY GŁADKI |

| KOLORYSTYKA | FAKTURA |

| WSZYSTKIE REGIONY |

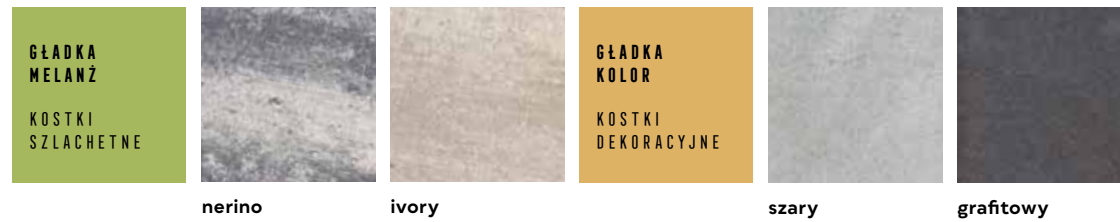

ZASTOSOWANIE



**Grubość 8 cm**  
do wykorzystania w ruchu pieszym



użycie **Polbruk Dynamik** do lekkiego ruchu drogowego – sprawdź Warunki Zabudowy, s. 180 – 183



| | | Polbruk **Dynamik** (wizualizacja) | faktura: **gładka** | kolor: **szary** | Donica **Tigela** (wizualizacja) | faktura: **gładka** | kolor: **grafitowy** | Ogrodzenie **Neo** (wizualizacja) | faktura: **gładka** | kolor: **grafitowy** | **Retencja+** przy ułożeniu wzorowanym na powyższej wizualizacji |

GR. [CM]	WYMIARY [CM]	FAKTURA	KOLORYSTYKA	J.M.	CENA SUGEROWANA [PLN]		PAKOWANIE [PALETA]	
					CENA NETTO	CENA BRUTTO	ILOŚĆ [M <sup>2</sup> ]	WAGA [KG]
8	50x14	<b>gładka melanż</b>	nerino, ivory	m <sup>2</sup>	<b>89,00</b>	<b>109,47</b>	9.1	1 658
			szary		<b>85,00</b>	<b>104,55</b>		
		<b>gładka kolor</b>	grafitowy	<b>89,00</b>	<b>109,47</b>			

| komplet wymiarów na palecie | | produkt dostępny na zamówienie |

| | | Polbruk **Dynamik** | faktura: **gładka** | kolor: **szary** |





Zeskanuj QR KOD i poznaj szczegóły produktu!

**POLBRUK**  
**EXA**  
GRUBOŚĆ 4,5 CM



| 56,3×43,2 cm | grubość: 4,5 cm |

| | | KOLOR: NERINO GŁADKI |

| KOLORYSTYKA | FAKTURA |

| WSZYSTKIE REGIONY |

GŁADKA  
MELANŻ  
KOSTKI  
SZLACHETNE



taupe

| OFERTA REGIONALNA |

GŁADKA  
MELANŻ  
KOSTKI  
SZLACHETNE



PODZIAŁ  
REGIONALNY  
ZNAJDZIESZ  
NA STRONACH  
4 - 5

nerino  
**N** NOWOŚĆ

REGION POŁUDNIOWY

REGION CENTRALNY

REGION ZACHODNI

ZASTOSOWANIE



**Grubość 4,5 cm**

do wykorzystania na tarasy,  
ścieżki oraz alejki



**Grubość 4,5 cm**

do wykorzystania w ruchu  
pieszym

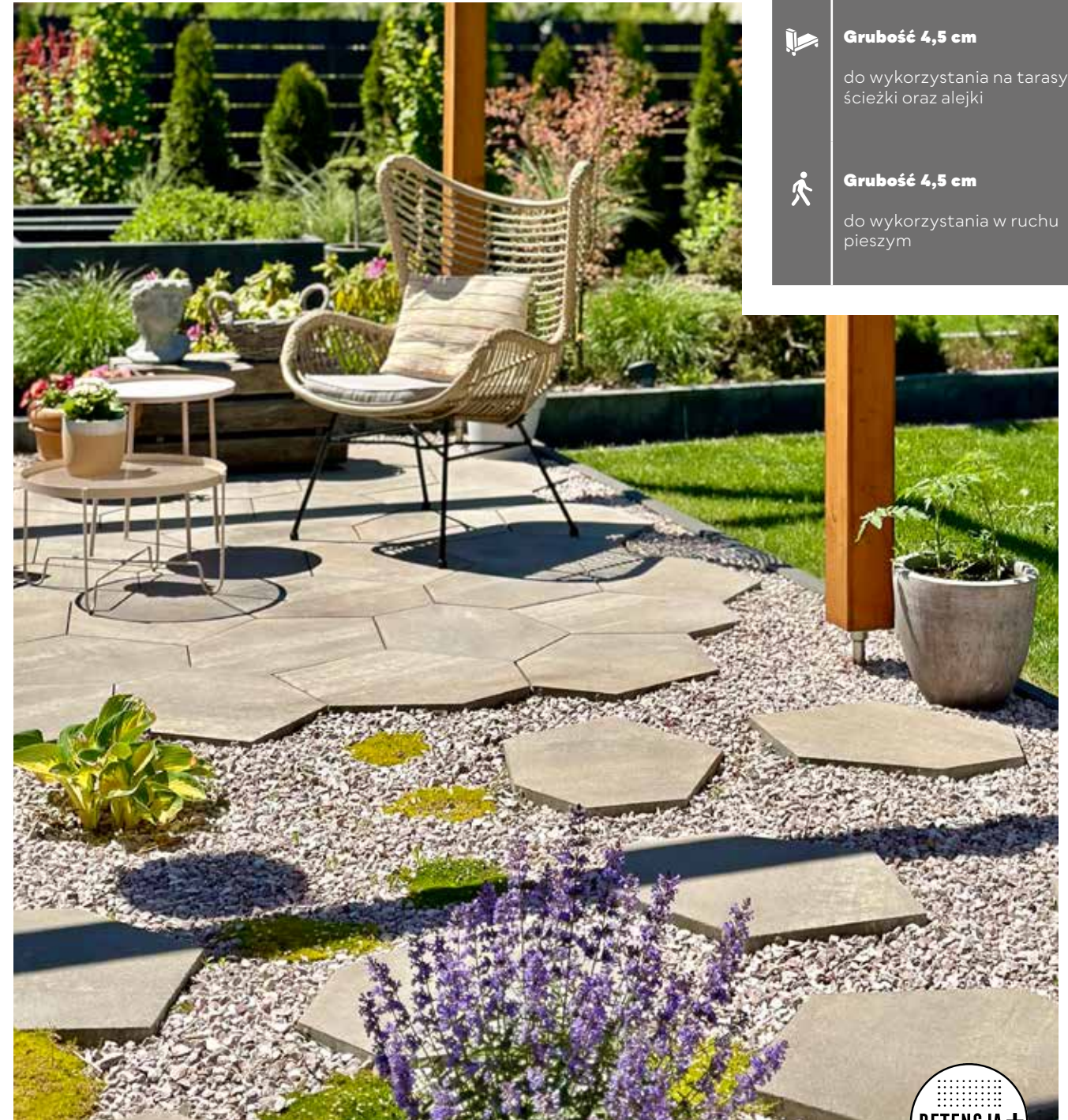

| | | Polbruk Exa | faktura: gładka | kolor: taupe | Retencja+ przy ułożeniu wzorowanym na powyższym zdjęciu |



GR. [CM]	WYMIARY [CM]	FAKTURA	KOLORYSTYKA	J.M.	CENA SUGEROWANA [PLN]		PAKOWANIE [PALETA]	
					CENA NETTO	CENA BRUTTO	IŁOŚĆ [SZT.]	WAGA [KG]
4,5	56,3×43,2	gładka melanż	nerino <b>N</b> , taupe	szt.	16,56	20,37	56 - 62	972 - 1 074

| pojedynczy wymiar na palecie | **N** nowość | z jednej płyty uzyska się 0,165 m<sup>2</sup> powierzchni |





Zeskanuj QR KOD i poznaj szczegóły produktu!

# POLBRUK IDEO GRUBOŚĆ 6 CM



| 24×12 cm | 24×16 cm | 30×16 cm |  
| 30×20 cm | 40×20 cm |  
| grubość: 6 cm |

| | | KOLOR: ADULAR GŁADKI |

| KOLORYSTYKA | FAKTURA |

| WSZYSTKIE REGIONY |



| OFERTA REGIONALNA |

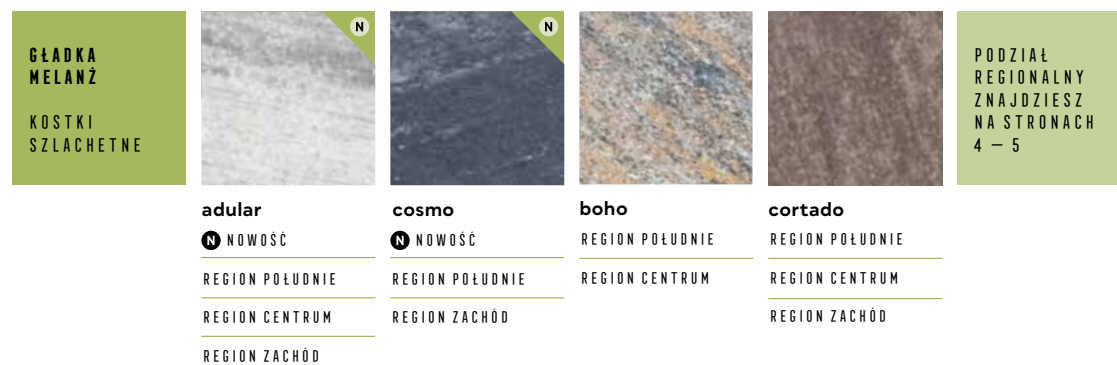

ZASTOSOWANIE



**Grubość 6 cm**  
do wykorzystania w ruchu pieszym



**Grubość 6 cm**  
do wykorzystania w lekkim ruchu samochodowym



| | | Polbruk **Ideo** | faktura: **gładka** | kolor: **nerino** | Obrzeże **Chodnikowe** | faktura: **gładka** | kolor: **grafitowy** |

GR. [CM]	WYMIARY [CM]	FAKTURA	KOLORYSTYKA	J.M.	CENA SUGEROWANA [PLN]		PAKOWANIE [PALETA]	
					CENA NETTO	CENA BRUTTO	IŁOŚĆ [M <sup>2</sup> ]	WAGA [KG]
6	24×12 24×16 30×20 40×20	gładka melanż	adular <sup>N</sup> , nerino, cosmo <sup>N</sup> , boho, onyx, latte, hawaii, cortado	m <sup>2</sup>	73,50	90,41	10 - 11,88	1370 - 1624
					58,60	72,08		
		gładka kolor	szary grafitowy		62,80	77,24		

| komplet wymiarów na palecie | <sup>N</sup> nowość |





Zeskanuj QR KOD i poznaj szczegóły produktu!

POLBRUK  
**IDEO**  
GRUBOŚĆ 6 CM



| 24×12 cm | 24×16 cm | 30×16 cm |  
| 30×20 cm | 40×20 cm |  
| grubość: 6 cm |

| KOLOR: BIANKA DROBNOPLUKANA |

| KOLORYSTYKA | FAKTURA |

| WSZYSTKIE REGIONY |

PŁUKANA  
DROBNOPLUKANA  
KOSTKI  
SZLACHETNE



bianka

ritmo

inez

ardo



ZASTOSOWANIE



**Grubość 6 cm**

do wykorzystania w ruchu pieszym



**Grubość 6 cm**

do wykorzystania w lekkim ruchu samochodowym

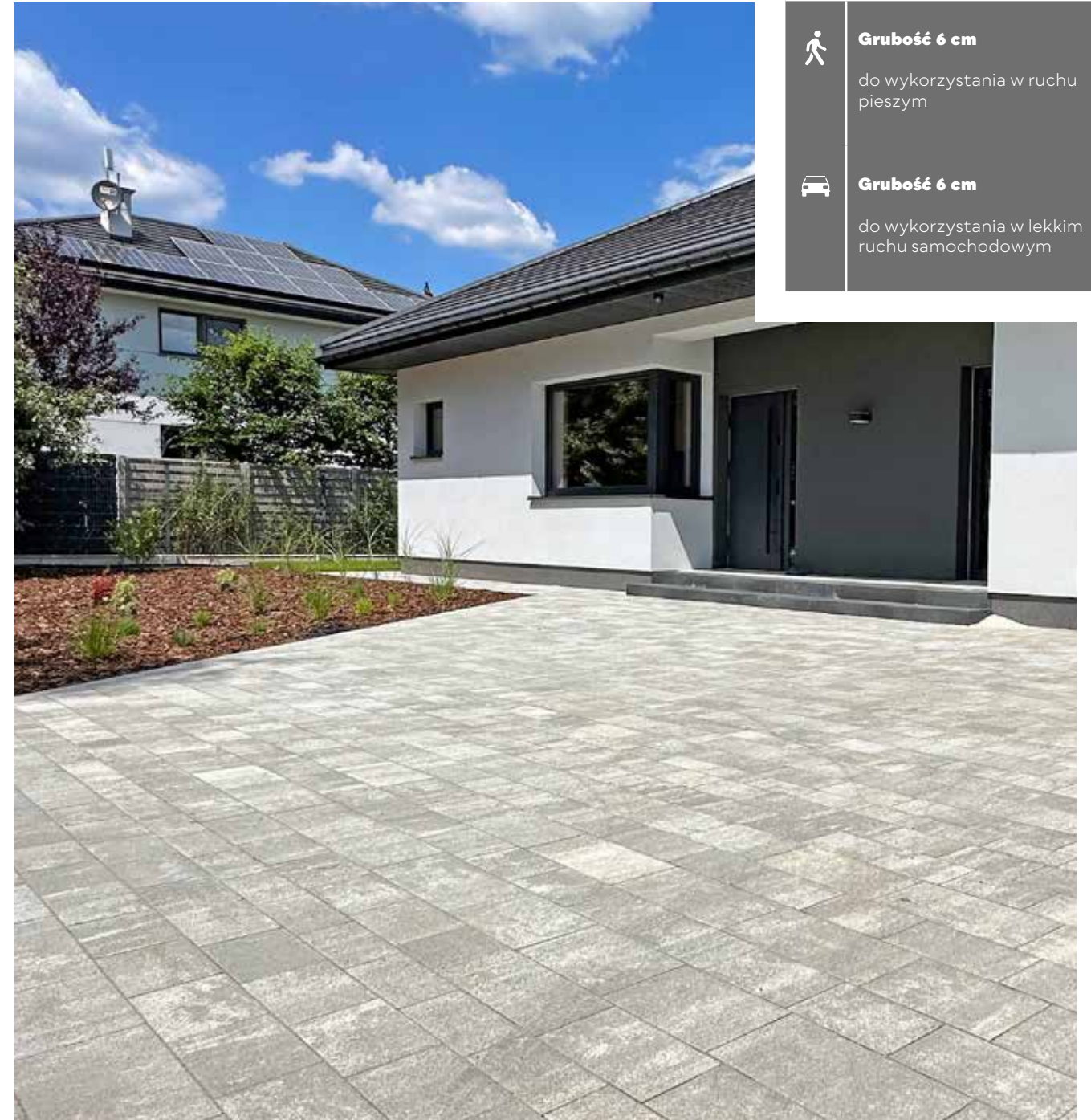

Polbruk Ideo | faktura: drobnopłukana | kolor: bianka

GR. [CM]	WYMIARY [CM]	FAKTURA	KOLORYSTYKA	J.M.	CENA SUGEROWANA [PLN]		PAKOWANIE [PALETA]	
					CENA NETTO	CENA BRUTTO	ILOŚĆ [M <sup>2</sup> ]	WAGA [KG]
6	24×12	płukana drobnopłukana	bianka, ritmo, inez, ardo	m <sup>2</sup>	83,40	102,58	10 - 11.88	1370 - 1624
	24×16							
	30×16							
	30×20							
	40×20							

| komplet wymiarów na palecie | { kolor dostępny na zamówienie |





Zeskanuj QR KOD i poznaj szczegóły produktu!

# POLBRUK LAMELL

GRUBOŚĆ 4,5 CM



| 60×40 cm | grubość: 4,5 cm |

| KOLOR: ADULAR GŁADKI |

| KOLORYSTYKA | FAKTURA |

| WSZYSTKIE REGIONY |

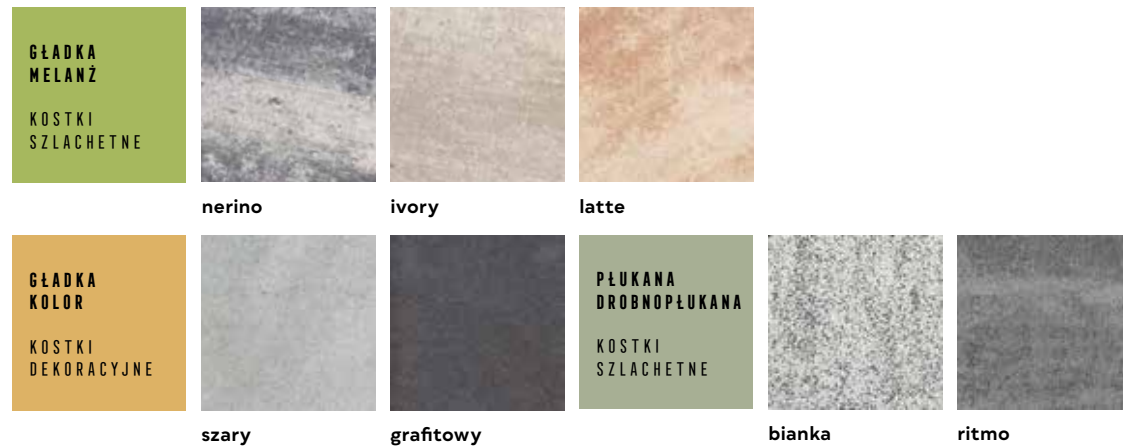

| OFERTA REGIONALNA |

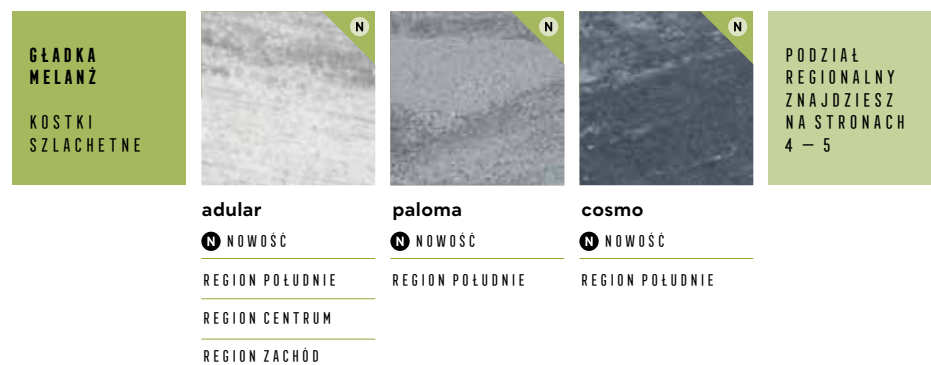

ZASTOSOWANIE

- Grubość 4,5 cm**  
do wykorzystania na tarasy, ścieżki oraz alejki
- Grubość 4,5 cm**  
do wykorzystania w ruchu pieszym

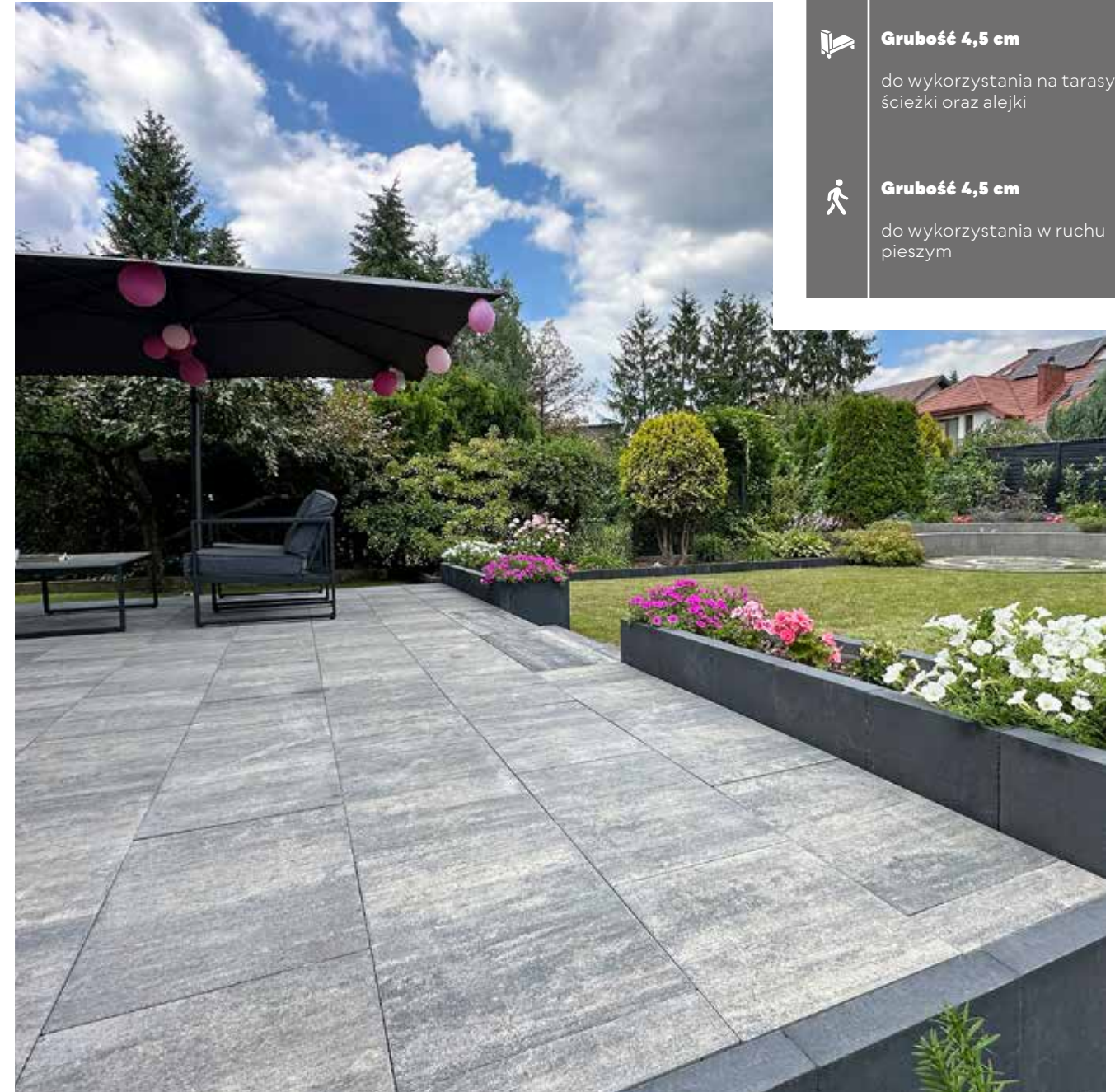

| Polbruk Lamell | faktura: gładka | kolor: nerino |

GR. [CM]	WYMIARY [CM]	FAKTURA	KOLORYSTYKA	J.M.	CENA SUGEROWANA [PLN]		PAKOWANIE [PALETA]	
					CENA NETTO	CENA BRUTTO	ILOŚĆ [SZT.]	WAGA [KG]
4,5	60×40	gładka melanż	adular <sup>N</sup> , paloma <sup>N</sup> , nerino, cosmo <sup>N</sup> , ivory, latte	szt.	19,90	24,48	48	1220
			szary		18,90	23,25		
			graftowy		19,90	24,48		
			płukana drobnopłukana		21,40	26,32		

| pojedynczy wymiar na palecie | <sup>N</sup> nowość |





Zeskanuj QR KOD i poznaj szczegóły produktu!

**POLBRUK**  
**MAGNA**  
GRUBOŚĆ 8/10 CM

PRODUKT NA ZAMÓWIENIE



| 50×75 cm | grubość: 8/10 cm |  
| 75×100 cm | grubość: 8 cm |

| 📷 | 🏠 | KOLOR: NERINO GŁADKI |

| KOLORYSTYKA | FAKTURA |

| WSZYSTKIE REGIONY |

GŁADKA  
MELANŻ

KOSTKI  
SZLACHETNE



nerino



📷 | 🏠 | Polbruk **Magna** | faktura: **gładka** | kolor: **nerino** |  
| Obrzeże **Chodnikowe** | faktura: **gładka** | kolor: **grafitowy** |

ZASTOSOWANIE



**Grubość 8/10 cm**

do wykorzystania w ruchu pieszym



**Grubość 8/10 cm**

do wykorzystania w lekkim ruchu samochodowym

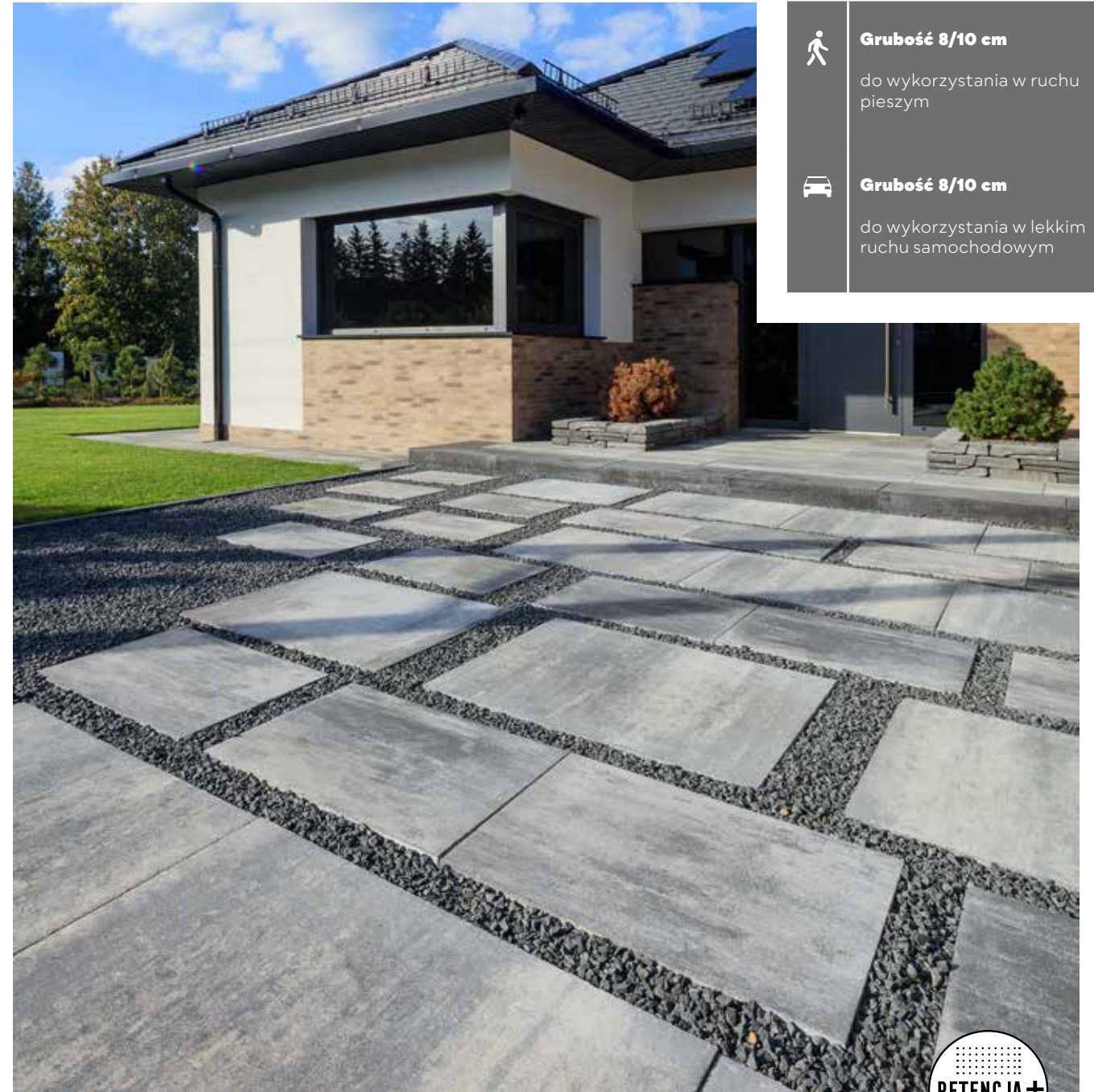

📷 | 🏠 | Polbruk **Magna** | faktura: **gładka** | kolor: **nerino** | Murek **Albero** | | faktura: **gładka** | kolor: **nerino** |  
| Stopień **Grando** | faktura: **gładka** | kolor: **grafitowy** | **Retencja+** przy ułożeniu wzorowanym na powyższym zdjęciu |

GR. [CM]	WYMIARY [CM]	FAKTURA	KOLORYSTYKA	J.M.	CENA SUGEROWANA [PLN]		PAKOWANIE [PALETA]	
					CENA NETTO	CENA BRUTTO	ILOŚĆ [SZT.]	WAGA [KG]
<b>8</b> ⚡	50×75	<b>gładka melanż</b>	nerino	szt.	<b>40,00</b>	<b>49,20</b>	16 - 18	1134 - 1273
	75×100				<b>88,50</b>	<b>108,86</b>	8 - 9	1134 - 1273
<b>10</b> ⚡	50×75				<b>61,92</b>	<b>76,16</b>	12 - 20	1064 - 1760

| pojedynczy wymiar na palecie | 🏠 | produkt dostępny na zamówienie |





Zeskanuj QR KOD i poznaj szczegóły produktu!

# POLBRUK METRIK

GRUBOŚĆ 6/8 CM



| 7×28 cm | grubość: 8 cm |

| KOLOR: NERINO POSTARZANY |

| 7×28 cm | grubość: 6/8 cm |

| KOLOR: NERINO GŁADKI |

| KOLORYSTYKA | FAKTURA |

| WSZYSTKIE REGIONY |



| Polbruk Metrik (wizualizacja) | faktura: postarzana | kolor: nerino |

ZASTOSOWANIE



**Grubość 6 cm**  
do wykorzystania w ruchu pieszym



**Grubość 8 cm**  
do wykorzystania w lekkim ruchu samochodowym

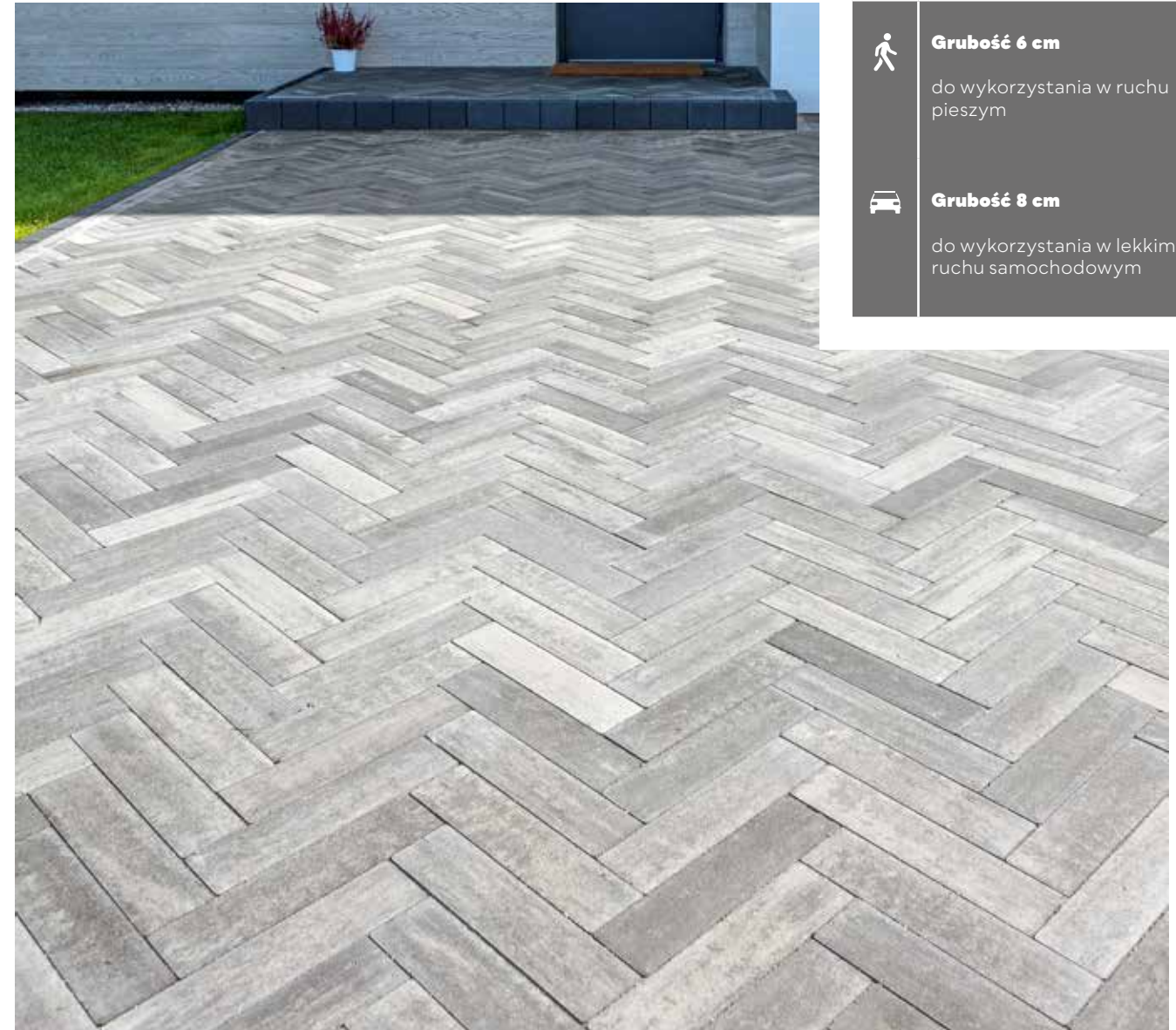

| Polbruk Metrik | faktura: gładka | kolor: nerino | Obrzeże Treo | faktura: drobnoutwardzana | kolor: grafitowy |

GR. [CM]	WYMIARY [CM]	FAKTURA	KOLORYSTYKA	J.M.	CENA SUGEROWANA [PLN]		PAKOWANIE [PALETA]	
					CENA NETTO	CENA BRUTTO	ILOŚĆ [M <sup>2</sup> ]	WAGA [KG]
6	7×28	gładka melanż	nerino, korten	m <sup>2</sup>	73,50	90,41	8.9	1 222
			szary		58,60	72,08		
		gładka kolor	nerino, korten	89,00	109,47			
			szary	66,00	81,18			
8	7×28	gładka kolor	grafitowy	m <sup>2</sup>	71,00	87,33	7.12	1 302
			nerino, korten		122,70	150,92		
		postarzana melanż*	szary	102,24	125,76			
			grafitowy	120,00	147,60			

| pojedynczy wymiar na palecie | produkt/kolor dostępny na zamówienie | \*pakowana w big-bag | nowość |





Zeskanuj QR KOD i poznaj szczegóły produktu!

# POLBRUK MULTICOMPLEX

GRUBOŚĆ 6 CM



| 20×40 cm | 40×40 cm |  
| 60×40 cm | grubość: 6 cm |

| KOLOR: LATTE GŁADKI |

| KOLORYSTYKA | FAKTURA |

| WSZYSTKIE REGIONY |

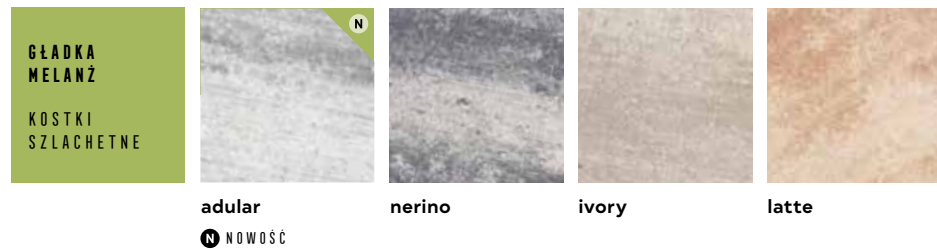

| OFERTA REGIONALNA |



ZASTOSOWANIE

- Grubość 6 cm**  
do wykorzystania na tarasy, ścieżki oraz alejki
- Grubość 6 cm**  
do wykorzystania w ruchu pieszym
- użycie **Polbruk Multicomplex** do lekkiego ruchu drogowego – sprawdź Warunki Zabudowy, s. 180 – 183

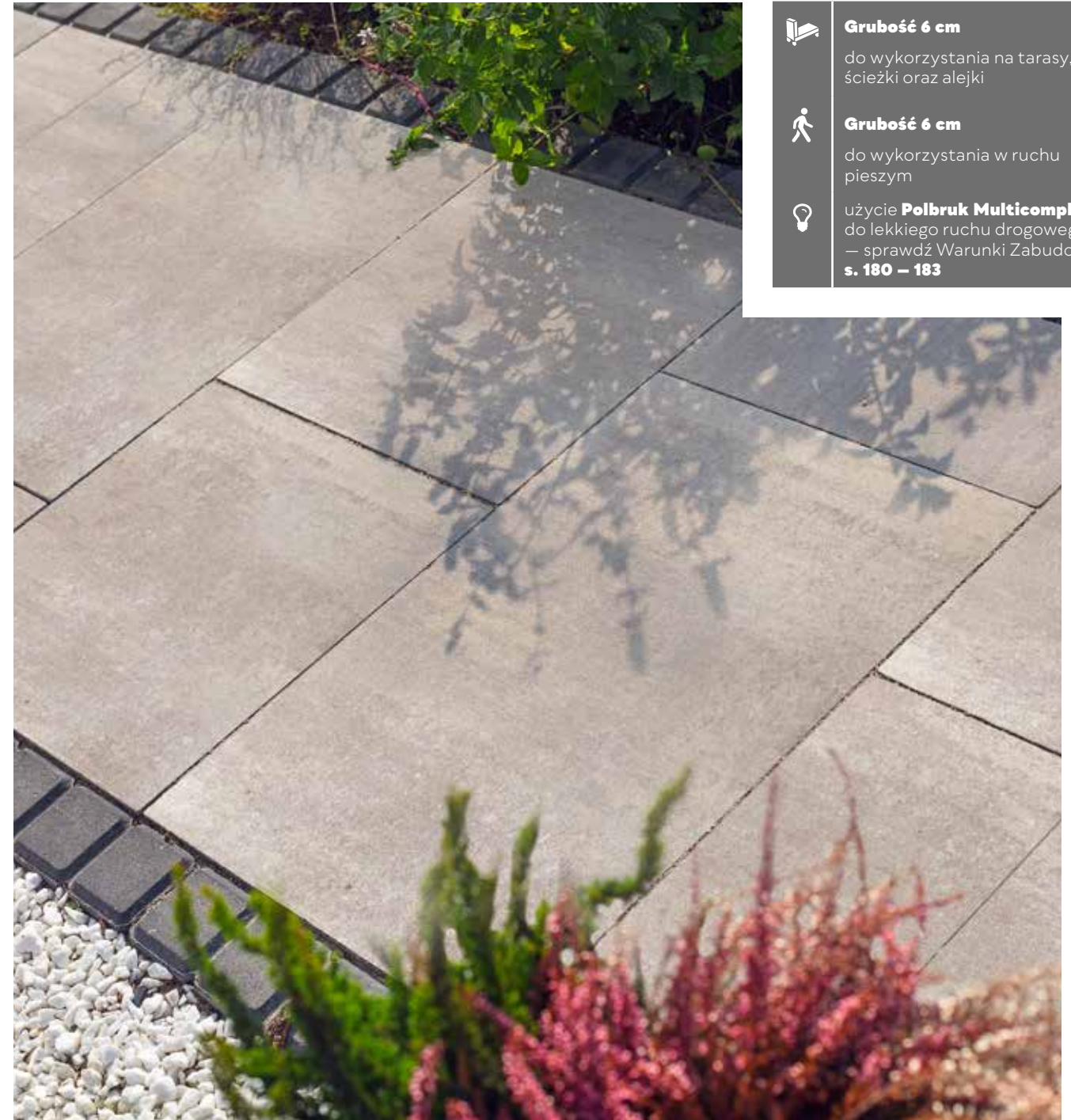

| Obrzeże Endo | faktura: gładka | kolor: grafitowy |

GR. [CM]	WYMIARY [CM]	FAKTURA	KOLORYSTYKA	J.M.	CENA SUGEROWANA [PLN]		PAKOWANIE [PALETA]	
					CENA NETTO	CENA BRUTTO	IŁOŚĆ [M <sup>2</sup> ]	WAGA [KG]
6	20×40 40×40 60×40	gładka melanż	adular <sup>N</sup> , nerino, cosmo <sup>N</sup> , ivory, latte	m <sup>2</sup>	73,50	90,41	9.6 - 12	1316 - 1640
		gładka kolor	grafitowy		62,80	77,24		

| komplet wymiarów na palecie | <sup>N</sup> nowość |





Zeskanuj QR KOD i poznaj szczegóły produktu!

# POLBRUK NAPOLI

GRUBOŚĆ 4 CM



| 7×14 cm | 14×14 cm | 21×14 cm |  
| grubość: 4 cm |

| KOLOR: NERINO GŁADKI |

| KOLORYSTYKA | FAKTURA |

| WSZYSTKIE REGIONY |



| OFERTA REGIONALNA |



ZASTOSOWANIE



**Grubość 4 cm**

do wykorzystania na tarasy, ścieżki, alejki oraz w ruchu pieszym



**Grubość 4 cm**

do wykorzystania w lekkim ruchu samochodowym

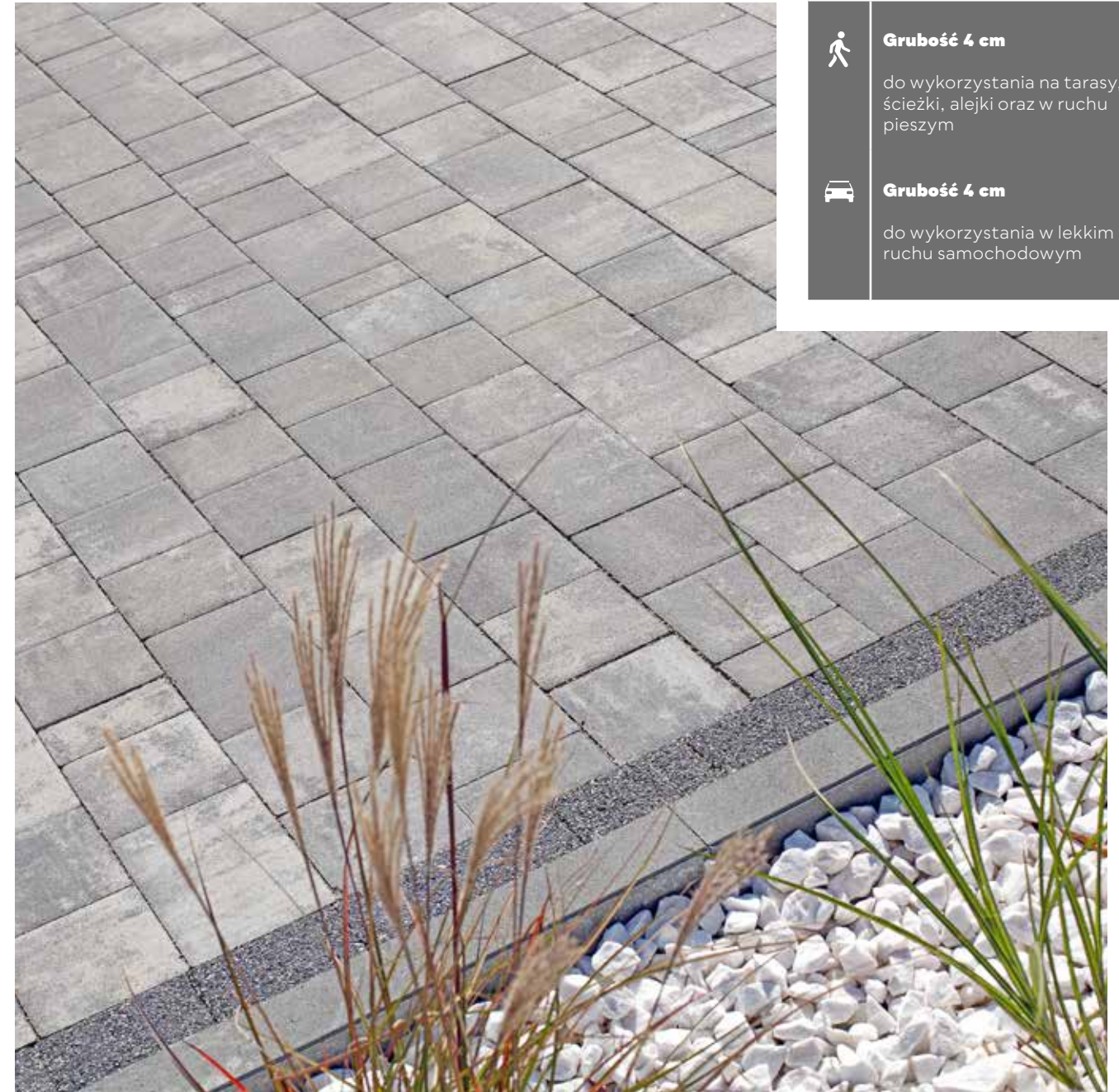

| Kolorystyka | Faktura | Polbruk Napoli | faktura: gładka | kolor: nerino | faktura: płukana | kolor: grafitowy | Obrzeże Chodnikowe | faktura: gładka | kolor: szary |

GR. [CM]	WYMIARY [CM]	FAKTURA	KOLORYSTYKA	J.M.	CENA SUGEROWANA [PLN]		PAKOWANIE [PALETA]	
					CENA NETTO	CENA BRUTTO	ILOŚĆ [M <sup>2</sup> ]	WAGA [KG]
4	7×14 14×14 21×14	gładka melanz	nerino, latte, galia, barwy jesieni, cortado	m <sup>2</sup>	56,60	69,62	16	1 460
			szary		48,00	59,04		
			grafitowy		52,00	63,96		
			płukana		65,40	80,44		

| komplet wymiarów na palecie |





Zeskanuj QR KOD i poznaj szczegóły produktu!

# POLBRUK NAPOLI

GRUBOŚĆ 6 CM



| 7×14 cm | 14×14 cm | 21×14 cm |  
| grubość: 6 cm |

| KOLOR: GALIA GŁADKI |

| KOLORYSTYKA | FAKTURA |

| WSZYSTKIE REGIONY |

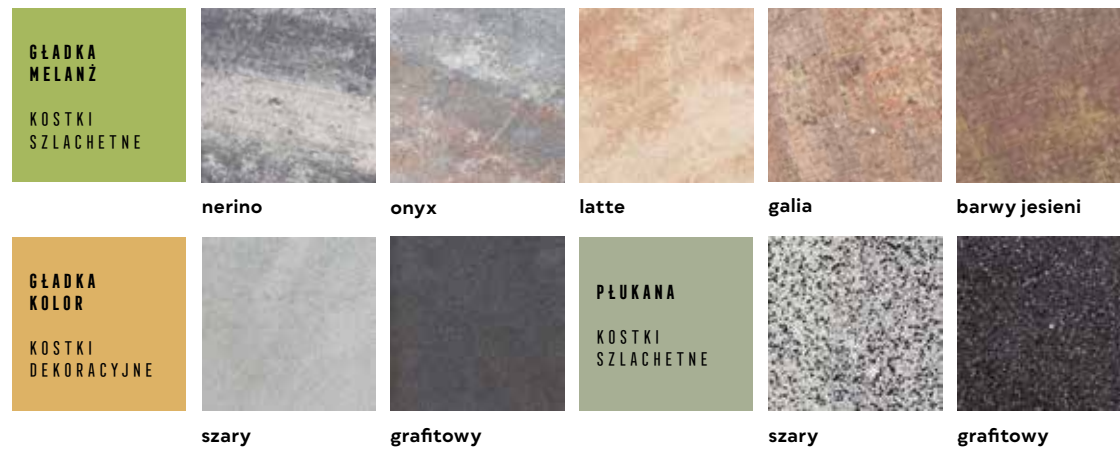

| OFERTA REGIONALNA |



ZASTOSOWANIE



**Grubość 6 cm**  
do wykorzystania w ruchu pieszym



**Grubość 6 cm**  
do wykorzystania w lekkim ruchu samochodowym



| Kamera ↑ | Polbruk Napoli | faktura: płukana | kolor: grafitowy, szary | Palisada Zen | faktura: utwardzana | kolor: grafitowy |

GR. [CM]	WYMIARY [CM]	FAKTURA	KOLORYSTYKA	J.M.	CENA SUGEROWANA [PLN]		PAKOWANIE [PALETA]	
					CENA NETTO	CENA BRUTTO	ILOŚĆ [M <sup>2</sup> ]	WAGA [KG]
6	7×14 14×14 21×14	gładka melanż	nerino, onyx, latte, galia, barwy jesieni, cortado	m <sup>2</sup>	73,50	90,41	10 - 11	1 370 - 1 505
			szary		58,60	72,08		
			grafitowy, brązowy		62,80	77,24		
			płukana		szary, grafitowy	83,40		

| komplet wymiarów na palecie |





Zeskanuj QR KOD i poznaj szczegóły produktu!

# POLBRUK NAPOLI

GRUBOŚĆ 8 CM



PRODUKT NA ZAMÓWIENIE

| 7x14 cm | 14x14 cm | 21x14 cm |  
| grubość: 8 cm |

| KOLOR: GRAFITOWY PŁUKANY |

| KOLORYSTYKA | FAKTURA |

| WSZYSTKIE REGIONY |



| | Polbruk **Napoli** | faktura: **płukana** | kolor: **szary** |  
 | | Polbruk **Avanti** | faktura: **płukana** | kolor: **grafitowy** |

ZASTOSOWANIE



**Grubość 8 cm**

do wykorzystania w ruchu kołowym powyżej 3,5 t

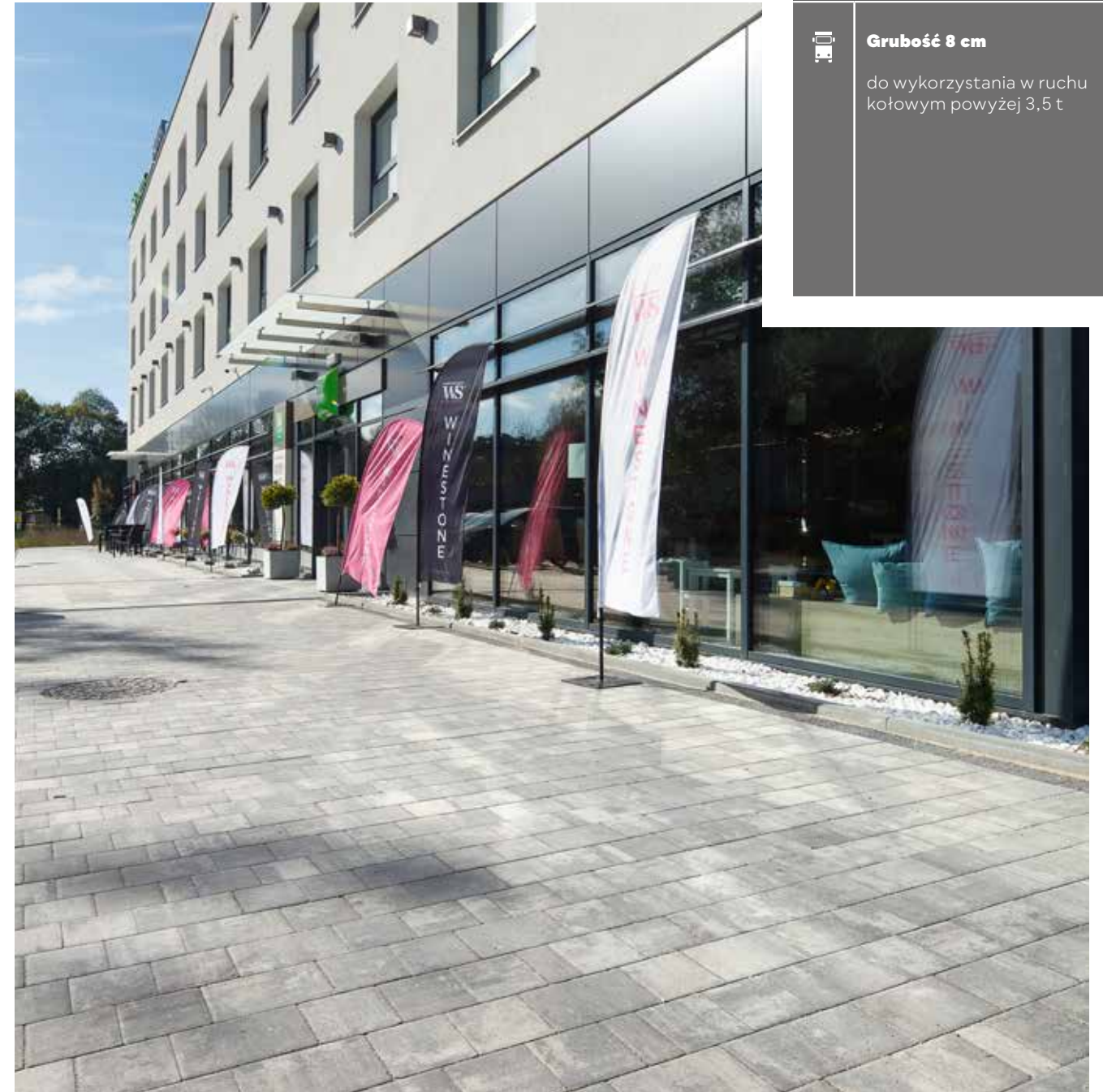

| | Polbruk **Napoli** | faktura: **gładka** | kolor: **nerino** |

GR. [CM]	WYMIARY [CM]	FAKTURA	KOLORYSTYKA	J.M.	CENA SUGEROWANA [PLN]		PAKOWANIE [PALETA]	
					CENA NETTO	CENA BRUTTO	ILOŚĆ [M <sup>2</sup> ]	WAGA [KG]
<b>8</b>	7x14 14x14 21x14	<b>gładka melanż</b>	nerino	m <sup>2</sup>	<b>89,00</b>	<b>109,47</b>	8 - 9	1460 - 1640
			szary		<b>66,00</b>	<b>81,18</b>		
			grafitowy		<b>71,00</b>	<b>87,33</b>		
		<b>płukana</b>	szary, grafitowy	<b>99,00</b>	<b>121,77</b>			

| komplet wymiarów na palecie | produkt dostępny na zamówienie |





Zeskanuj QR KOD i poznaj szczegóły produktu!

# POLBRUK NOSTALITE

GRUBOŚĆ 4/6/8 CM



| 9×12 cm | 12×12 cm | 18×12 cm |  
| grubość: 4/6/8 cm |

| | | KOLOR: SZARY GŁADKI |

| KOLORYSTYKA | FAKTURA |

| WSZYSTKIE REGIONY |

GŁADKA  
KOLOR

KOSTKI  
DEKORACYJNE



szary



grafitowy



czerwony



ZASTOSOWANIE



**Grubość 4/6 cm**  
do wykorzystania na tarasy, ścieżki oraz alejki lub w ruchu pieszym



**Grubość 4/6 cm**  
do wykorzystania w lekkim ruchu samochodowym



**Grubość 8 cm**  
do wykorzystania w ruchu kołowym powyżej 3,5 t

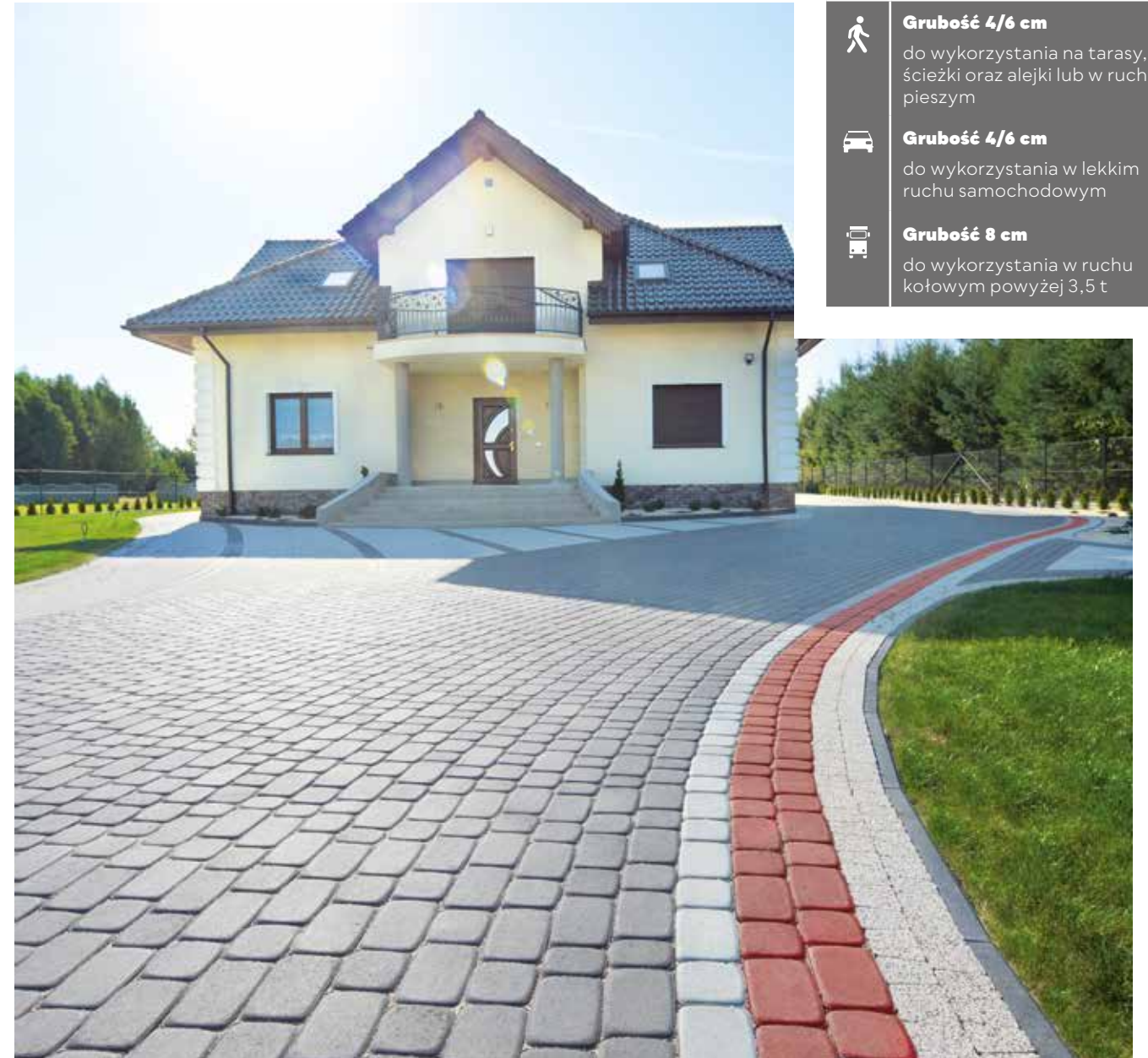

| | | Polbruk Nostalite | faktura: gładka | kolor: grafitowy, szary, czerwony | Polbruk Avanti | faktura: płukana | kolor: szary |

GR. [CM]	WYMIARY [CM]	FAKTURA	KOLORYSTYKA	J.M.	CENA SUGEROWANA [PLN]		PAKOWANIE [PALETA]	
					CENA NETTO	CENA BRUTTO	ILOŚĆ [M²]	WAGA [KG]
4			szary	m²	48,00	59,04	15.97 - 18.24	1458 - 1753
			grafitowy, czerwony		52,00	63,96		
6	9×12 12×12 18×12	gładka kolor	szary	m²	58,60	72,08	9.98 - 11.4	1368 - 1559
			grafitowy, czerwony		62,80	77,24		
8			szary	m²	66,00	81,18	8 - 9.12	1460 - 1662
			grafitowy		71,00	87,33		

| komplet wymiarów na palecie | produkt dostępny na zamówienie |





Zeskanuj QR KOD i poznaj szczegóły produktu!

# POLBRUK OLAND

GRUBOŚĆ 6 CM



| 14×21 cm | 14×31 cm | 14×42 cm |  
| grubość: 6 cm |

| KOLOR: ARDO DROBNOPLUKANY |

| KOLORYSTYKA | FAKTURA |

| WSZYSTKIE REGIONY |

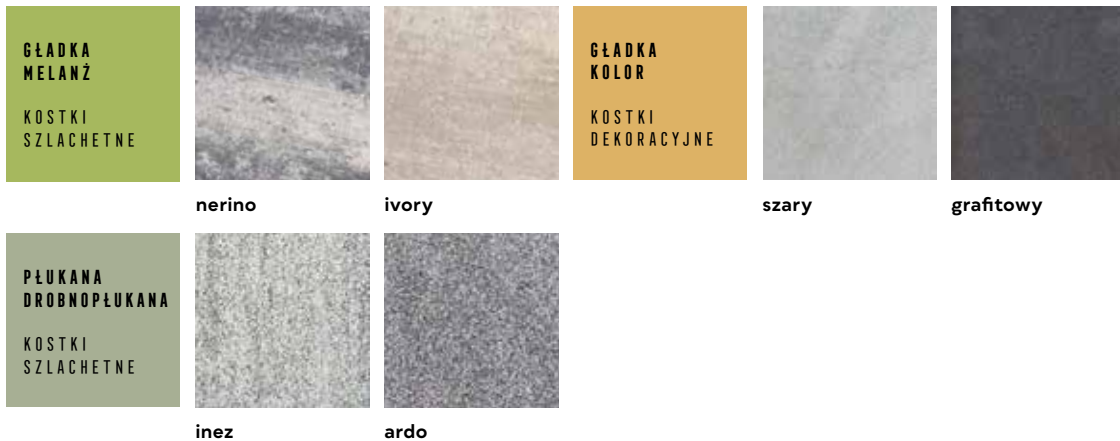

ZASTOSOWANIE



**Grubość 6 cm**

do wykorzystania w ruchu pieszym



użycie **Polbruk Oland** do lekkiego ruchu drogowego – sprawdź Warunki Zabudowy, s. 180 – 183

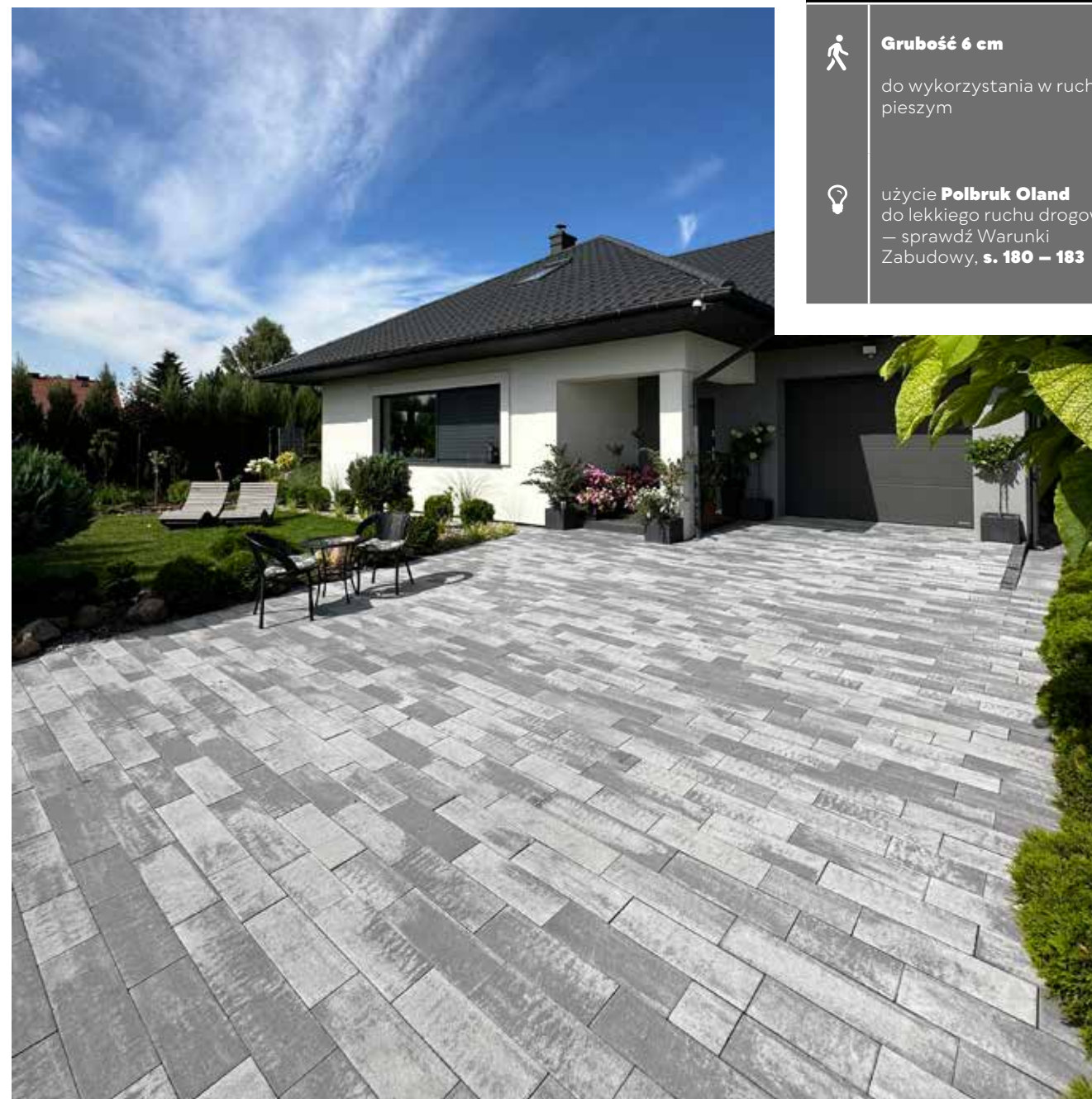

| Polbruk Oland | faktura: gładka | kolor: nerino | Donica Tigela | faktura: gładka | kolor: grafitowy |

GR. [CM]	WYMIARY [CM]	FAKTURA	KOLORYSTYKA	J.M.	CENA SUGEROWANA [PLN]		PAKOWANIE [PALETA]	
					CENA NETTO	CENA BRUTTO	ILOŚĆ [M <sup>2</sup> ]	WAGA [KG]
6	14×21 14×31 14×42	gładka melanż	nerino, ivory	m <sup>2</sup>	73,50	90,41	9.6	1316
			szary		58,60	72,08		
		gładka kolor	grafitowy	62,80	77,24			
			płukana (drobnoplukana)	inez, ardo	83,40	102,58		

| komplet wymiarów na palecie |



| Polbruk Oland | faktura: drobnoplukana |  
| kolor: ardo, inez |





Zeskanuj QR KOD i poznaj szczegóły produktu!

POLBRUK  
**PETRA**  
GRUBOŚĆ 8 CM

PRODUKT NA  
ZAMÓWIENIE



| 36,4×26,8 cm | grubość: 8 cm |

| KOLOR: ALPEN GŁADKI |

| KOLORYSTYKA | FAKTURA |

| WSZYSTKIE REGIONY |

GŁADKA  
MELANŻ  
KOSTKI  
SZLACHETNE



sahara



onyx

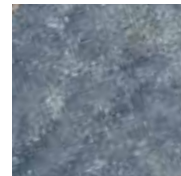

alpen



Polbruk Petra | faktura: gładka | kolor: sahara

ZASTOSOWANIE



**Grubość 8 cm**

do wykorzystania w ruchu kołowym powyżej 3,5 t

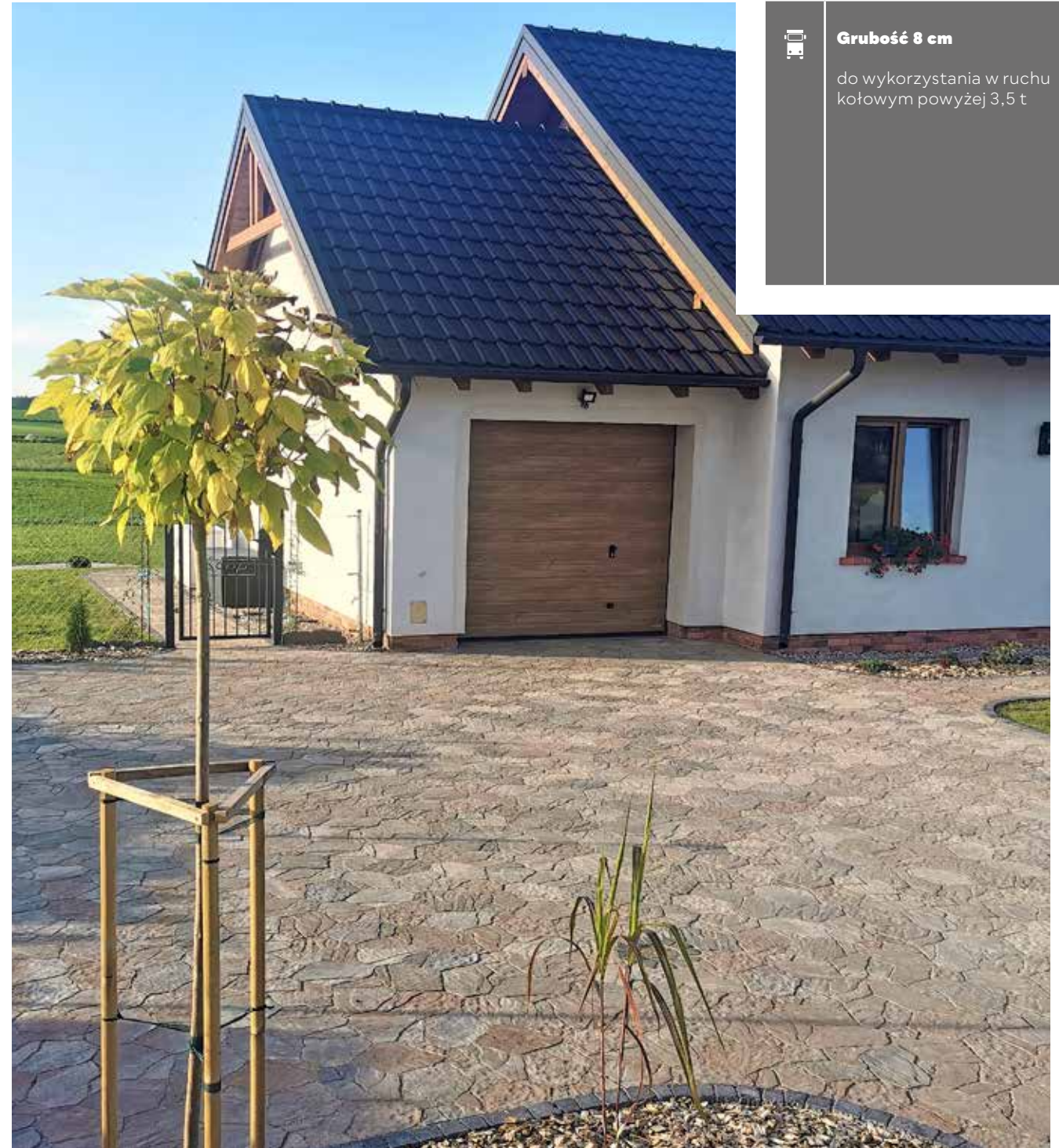

Polbruk Petra | faktura: gładka | kolor: onyx

GR. [CM]	WYMIARY [CM]	FAKTURA	KOLORYSTYKA	J.M.	CENA SUGEROWANA [PLN]		PAKOWANIE [PALETA]	
					CENA NETTO	CENA BRUTTO	IŁOŚĆ [M <sup>2</sup> ]	WAGA [KG]
8	36,4×26,8	gładka melanż	sahara, onyx, alpen	m <sup>2</sup>	89,00	109,47	6.93	1268

| pojedynczy wymiar na palecie, bez elementów brzegowych | produkt dostępny na zamówienie |





Zeskanuj QR KOD i poznaj szczegóły produktu!

# POLBRUK PLANO

GRUBOŚĆ 8 CM

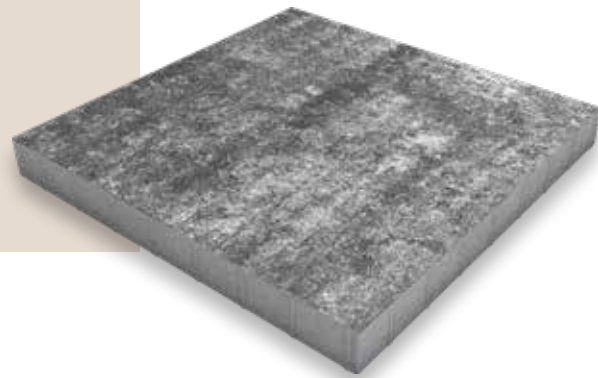

| 80×80 cm | grubość: 8 cm |

| KOLOR: NERINO GŁADKI |

| KOLORYSTYKA | FAKTURA |

| WSZYSTKIE REGIONY |

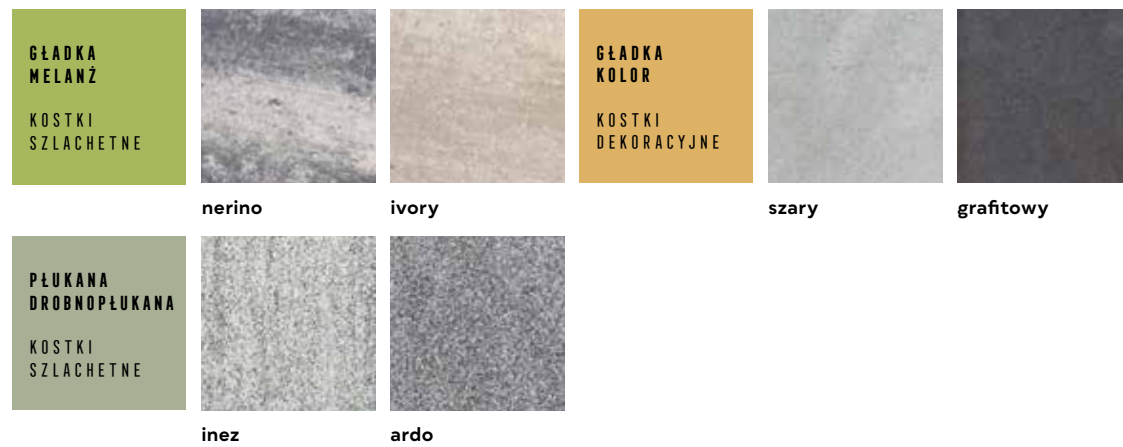

ZASTOSOWANIE



**Grubość 8 cm**  
do wykorzystania w ruchu pieszym



**Grubość 8 cm**  
do wykorzystania w lekkim ruchu samochodowym



| Polbruk Plano | faktura: gładka | kolor: grafitowy | Obrzeże Modern | faktura: gładka | kolor: grafitowy |

GR. [CM]	WYMIARY [CM]	FAKTURA	KOLORYSTYKA	J.M.	CENA SUGEROWANA [PLN]		PAKOWANIE [PALETA]	
					CENA NETTO	CENA BRUTTO	ILOŚĆ [SZT.]	WAGA [KG]
8	80×80	gładka melanż	nerino, ivory	szt.	83,00	102,09	8	940
			szary		77,50	95,32		
			grafitowy		78,00	95,94		
			płukana (drobnoślukana)		98,00	120,54		

| pojedynczy wymiar na palecie |





Zeskanuj QR KOD i poznaj szczegóły produktu!

# POLBRUK PLANO MIX

GRUBOŚĆ 8 CM

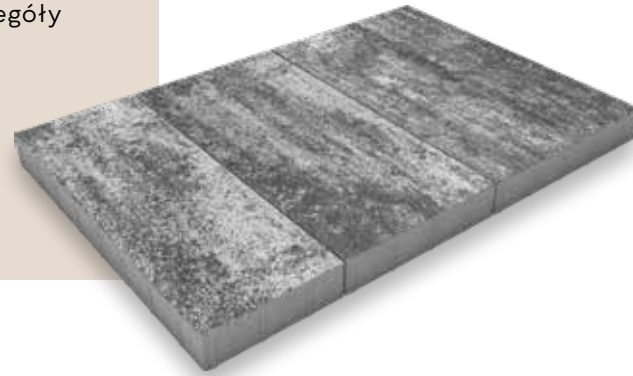

| 50×80 cm | 40×80 cm | 30×80 cm |  
| grubość: 8 cm |

| KOLOR: NERINO GŁADKI |

| KOLORYSTYKA | FAKTURA |

| WSZYSTKIE REGIONY |

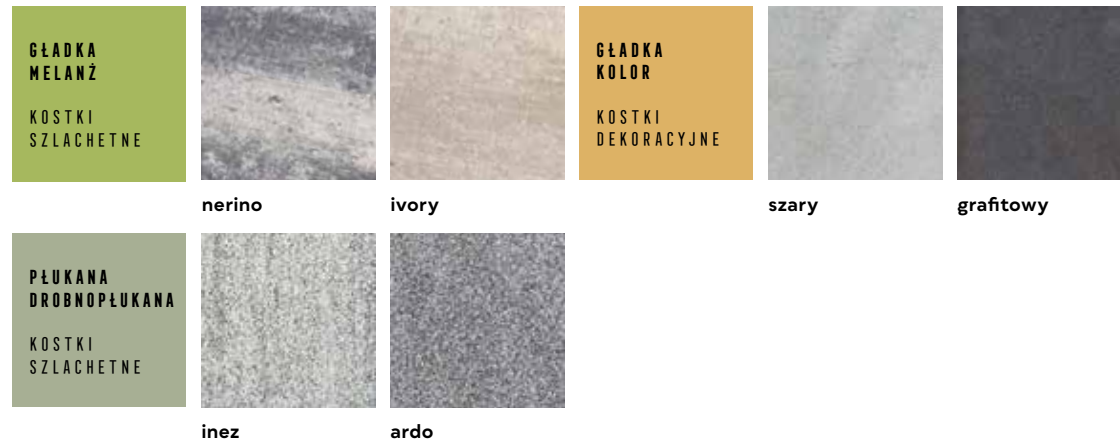

| Polbruk **Plano Mix** (wizualizacja) | faktura: **gładka** | kolor: **ivory** | Palisada **Magna** (wizualizacja) | faktura: **gładka** | kolor: **nerino** | Stopień/Palisada **Magna** (wizualizacja) | faktura: **gładka** | kolor: **nerino** |

**ZASTOSOWANIE**

**Grubość 8 cm**  
do wykorzystania w ruchu pieszym

**Grubość 8 cm**  
do wykorzystania w lekkim ruchu samochodowym



| Polbruk **Plano Mix** (wizualizacja) | faktura: **gładka** | kolor: **nerino** |

GR. [CM]	WYMIARY [CM]	FAKTURA	KOLORYSTYKA	J.M.	CENA SUGEROWANA [PLN]		PAKOWANIE [PALETA]	
					CENA NETTO	CENA BRUTTO	ILOŚĆ [M <sup>2</sup> ]	WAGA [KG]
<b>8</b>	50×80 40×80 30×80	<b>gładka melanż</b>	nerino, ivory	m <sup>2</sup>	<b>110,00</b>	<b>135,30</b>	7.68	1403
			szary		<b>91,50</b>	<b>112,54</b>		
		<b>gładka kolor</b>	grafitowy	<b>92,25</b>	<b>113,47</b>			
			<b>płukana (drobnoptukana)</b>	inez, ardo	<b>120,00</b>	<b>147,60</b>		

| komplet wymiarów na palecie |





Zeskanuj QR KOD i poznaj szczegóły produktu!

POLBRUK  
**PROSTOKĄT PŁUKANY**  
GRUBOŚĆ 6 CM



PRODUKT NA ZAMÓWIENIE

| 20×10 cm | grubość: 6 cm |

| KOLOR: SZARY PŁUKANY |

| KOLORYSTYKA | FAKTURA |

| WSZYSTKIE REGIONY |

PŁUKANA  
KOSTKI  
SZLACHETNE



szary



graftowy



ZASTOSOWANIE



**Grubość 6 cm**

do wykorzystania w ruchu pieszym



**Grubość 6 cm**

do wykorzystania w lekkim ruchu samochodowym

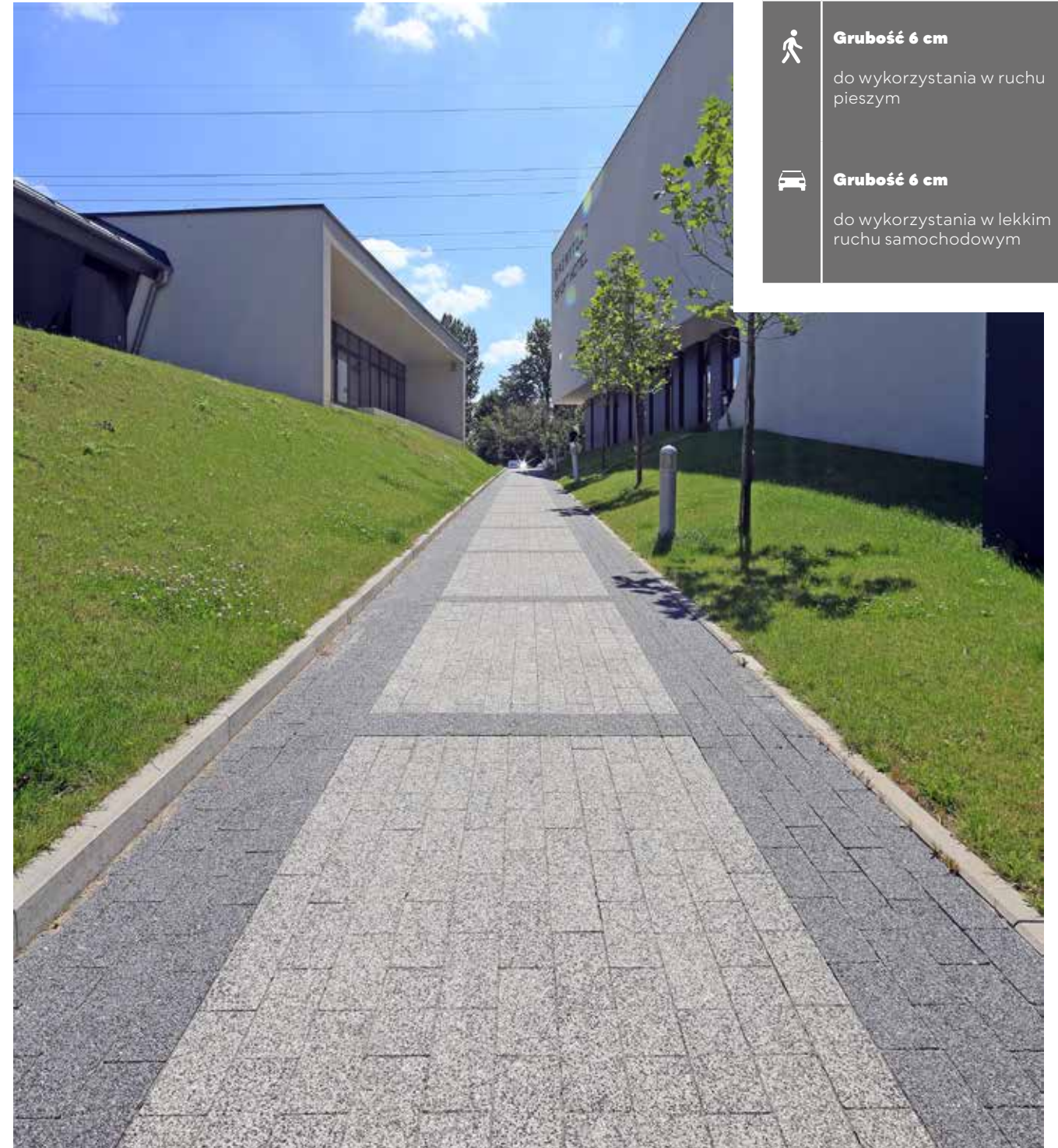

| Polbruk Prostokąt Płukany | faktura: **płukana** | kolor: **szary, grafitowy** | Obrzeże **Trawnikowe** | faktura: **gładka** | kolor: **szary** |

GR. [CM]	WYMIARY [CM]	FAKTURA	KOLORYSTYKA	J.M.	CENA SUGEROWANA [PLN]		PAKOWANIE [PALETA]	
					CENA NETTO	CENA BRUTTO	IŁOŚĆ [M <sup>2</sup> ]	WAGA [KG]
6	20×10	<b>płukana</b>	szary, grafitowy	m <sup>2</sup>	<b>83,40</b>	<b>102,58</b>	9.6 - 10.8	1 316 - 1 478

| komplet wymiarów na palecie z połówkami | | produkt dostępny na zamówienie |

| Polbruk Prostokąt Płukany | faktura: **płukana** | kolor: **szary** |





Zeskanuj QR KOD i poznaj szczegóły produktu!

# POLBRUK TOLEDO

GRUBOŚĆ 6 CM



| 15×15 cm | 15×30 cm | 30×30 cm |  
| 30×45 cm | grubość: 6 cm |

| KOLOR: ADULAR GŁADKI |

| KOLORYSTYKA | FAKTURA |

| WSZYSTKIE REGIONY |

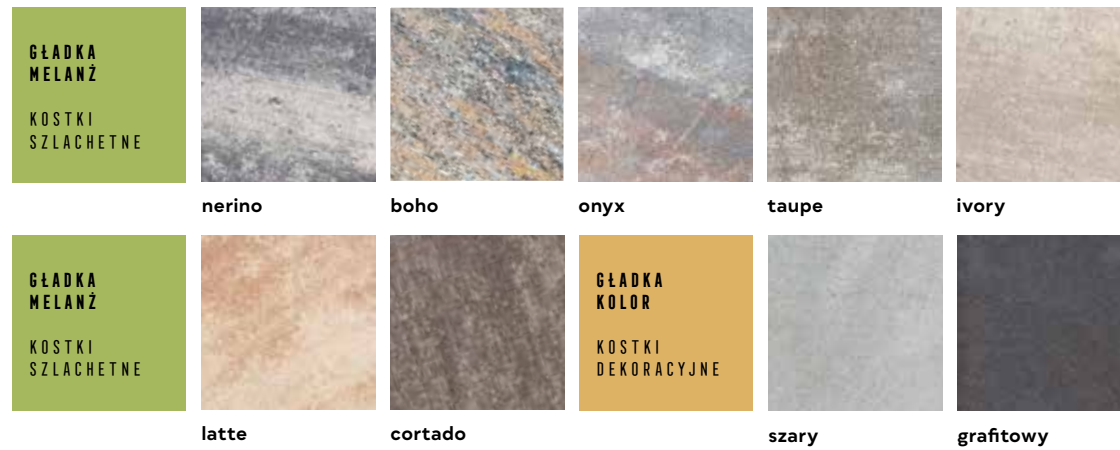

| OFERTA REGIONALNA |



ZASTOSOWANIE

**Grubość 6 cm**  
do wykorzystania w ruchu pieszym

użycie **Polbruk Toledo** do lekkiego ruchu drogowego – sprawdź Warunki Zabudowy, s. 180 – 183

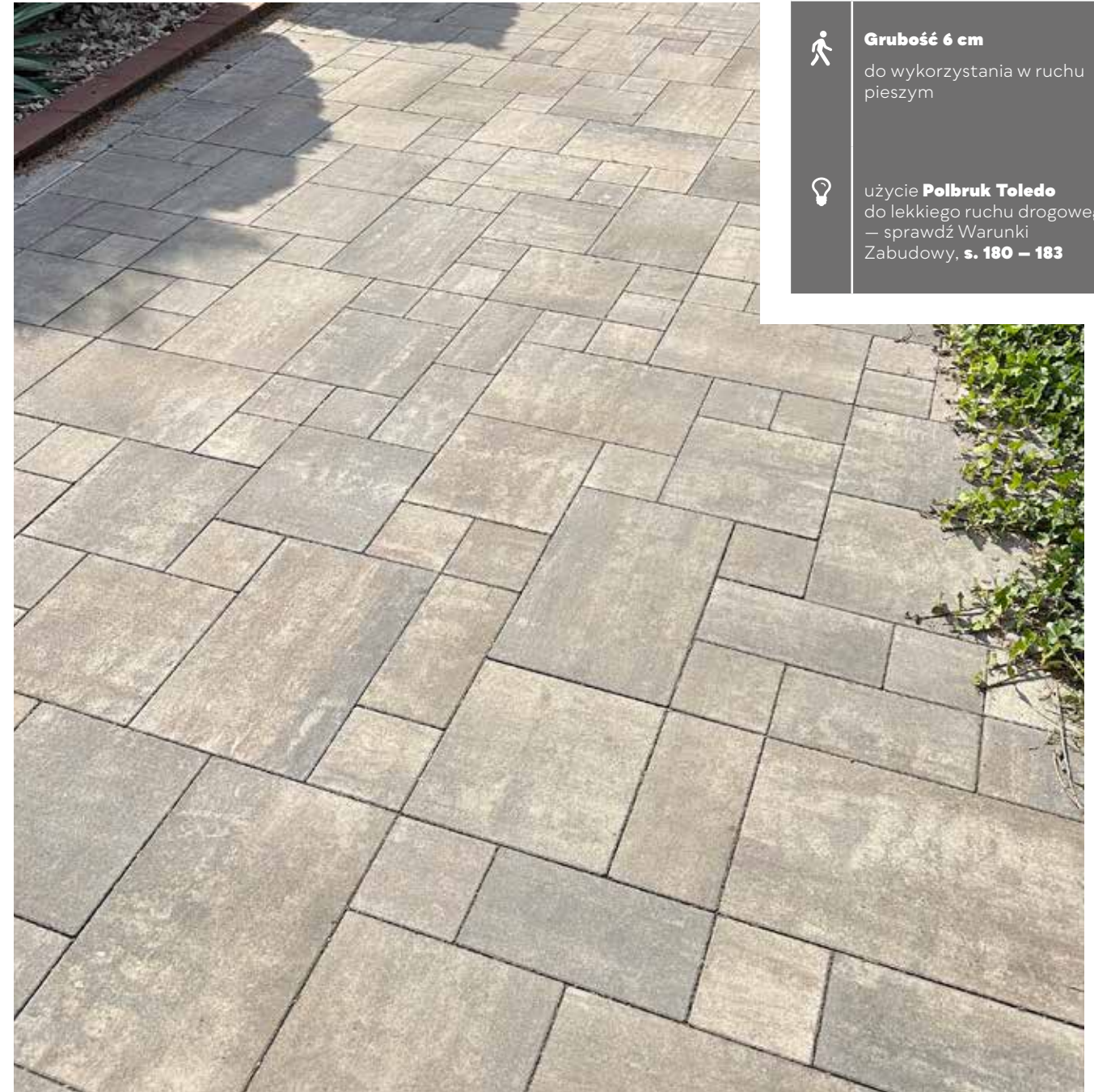

| KOLOR: ADULAR GŁADKI | Polbruk Toledo | faktura: gładka | kolor: taupe |

GR. [CM]	WYMIARY [CM]	FAKTURA	KOLORYSTYKA	J.M.	CENA SUGEROWANA [PLN]		PAKOWANIE [PALETA]	
					CENA NETTO	CENA BRUTTO	ILOŚĆ [M <sup>2</sup> ]	WAGA [KG]
6	15×15 15×30 30×30 30×45	gładka melanż	adular <sup>N</sup> , nerino, cosmo <sup>N</sup> , boho, onyx, taupe, ivory, latte, cortado	m <sup>2</sup>	73,50	90,41	10.8	1 478
			szary		58,60	72,08		
			grafitowy		62,80	77,24		

| komplet wymiarów na palecie | <sup>N</sup> nowość | Polbruk Toledo – układ Polbruk Commix, wymiary elementów zwiększone o 50% |





Zeskanuj QR KOD i poznaj szczegóły produktu!

# POLBRUK TRENTO

GRUBOŚĆ 6 CM



13,9×10,4 cm	13,9×12,2 cm
13,9×13,9 cm	13,9×15,7 cm
13,9×17,4 cm	13,9×19,2 cm
13,9×20,9 cm	grubość: 6 cm

| 📷 | 🔄 | KOLOR: LATTE GŁADKI |

| KOLORYSTYKA | FAKTURA |

| WSZYSTKIE REGIONY |

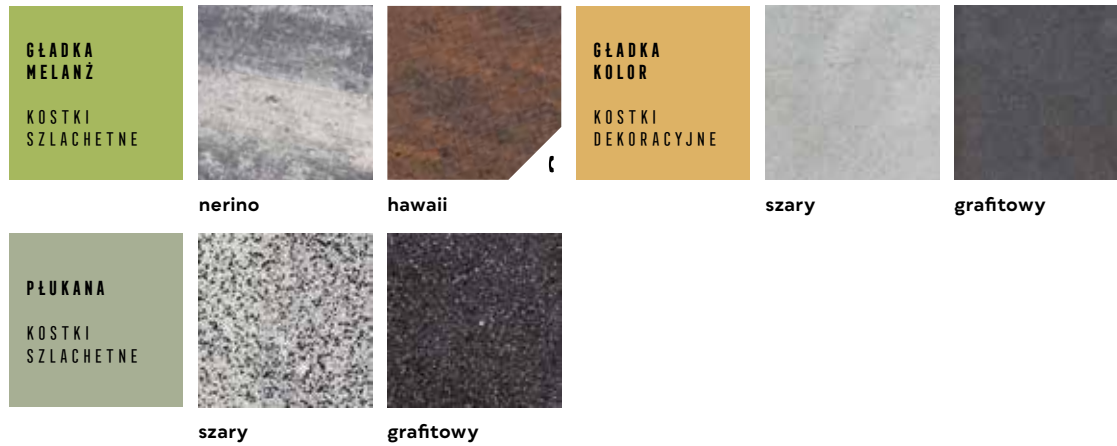

| OFERTA REGIONALNA |



ZASTOSOWANIE

 **Grubość 6 cm**  
do wykorzystania w lekkim ruchu samochodowym



| 📷 | ↑ | Polbruk Trento | faktura: gładka | kolor: nerino |

GR. [CM]	WYMIARY [CM]	FAKTURA	KOLORYSTYKA	J.M.	CENA SUGEROWANA [PLN]		PAKOWANIE [PALETA]	
					CENA NETTO	CENA BRUTTO	ILOŚĆ [M <sup>2</sup> ]	WAGA [KG]
6	13,9×10,4 13,9×12,2 13,9×13,9	gładka melanż	nerino, latte ☹, hawaii ☹	m <sup>2</sup>	73,50	90,41	9.3 - 10.8	1 276 - 1 478
	58,60				72,08			
	13,9×15,7 13,9×17,4 13,9×19,2	gładka kolor	szary graftowy		62,80	77,24		
	83,40				102,58			
13,9×20,9	płukana	szary, graftowy						

| komplet wymiarów na palecie | ☹ kolor dostępny na zamówienie |





Zeskanuj QR KOD i poznaj szczegóły produktu!

# POLBRUK TRENTO

GRUBOŚĆ 8 CM

PRODUKT NA ZAMÓWIENIE



13,9×10,4 cm	13,9×12,2 cm
13,9×13,9 cm	13,9×15,7 cm
13,9×17,4 cm	13,9×19,2 cm
13,9×20,9 cm	grubość: 8 cm

| KOLOR: SZARY PŁUKANY |

| KOLORYSTYKA | FAKTURA |

| WSZYSTKIE REGIONY |

GŁADKA  
MELANŻ  
KOSTKI  
SZLACHETNE



nerino



latte

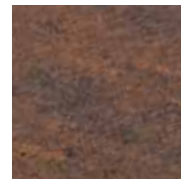

hawaii

GŁADKA  
KOLOR  
KOSTKI  
DEKORACYJNE



szary

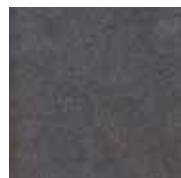

graftowy

PŁUKANA  
KOSTKI  
SZLACHETNE



szary

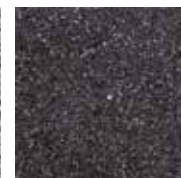

graftowy



| Kolorystyka | Polbruk Trento | faktura: gładka | kolor: hawaii |  
| Polbruk Carmino | faktura: gładka | kolor: latte |

ZASTOSOWANIE



**Grubość 8 cm**  
do wykorzystania w ruchu pieszym



**Grubość 8 cm**  
do wykorzystania w lekkim ruchu samochodowym



| Kolorystyka | Polbruk Trento | faktura: płukana | kolor: grafitowy | Palisada Palinea | faktura: utwardzana | kolor: grafitowy |

GR. [CM]	WYMIARY [CM]	FAKTURA	KOLORYSTYKA	J.M.	CENA SUGEROWANA [PLN]		PAKOWANIE [PALETA]			
					CENA NETTO	CENA BRUTTO	ILOŚĆ [M <sup>2</sup> ]	WAGA [KG]		
8	13,9×10,4 13,9×12,2 13,9×13,9	gładka melanż	nerino, latte, hawaii	m <sup>2</sup>	89,00	109,47	8.64	1576		
					gładka kolor	szary			66,00	81,18
						graftowy			71,00	87,33
	płukana	szary, grafitowy	99,00	121,77						

| komplet wymiarów na palecie | (produkt dostępny na zamówienie)





Zeskanuj QR KOD i poznaj szczegóły produktu!

# POLBRUK TRIADA

GRUBOŚĆ 6 CM



| informacje o produkcie z Retencją + Polbruk Ekotriada (z odstępnikami) znajdziesz na stronach 94 – 95 |

| 20×30 cm | 20×40 cm |  
| 20×50 cm | grubość: 6 cm |

| KOLOR: ONYX GŁADKI |

| KOLORYSTYKA | FAKTURA |

| WSZYSTKIE REGIONY |

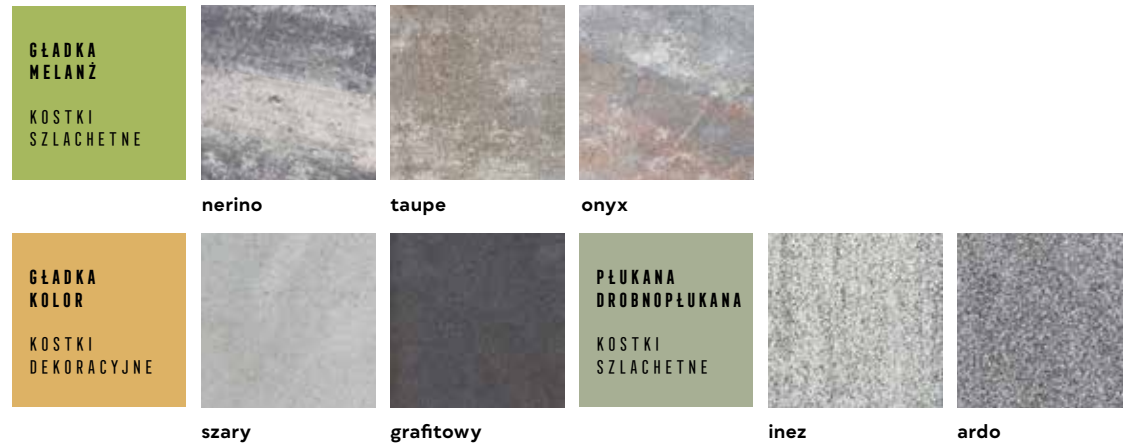

| OFERTA REGIONALNA |



ZASTOSOWANIE

**Grubość 6 cm**  
do wykorzystania w ruchu pieszym

użycie **Polbruk Triada | gr. 6 cm** do lekkiego ruchu drogowego – sprawdź Warunki Zabudowy, s. 180 – 183

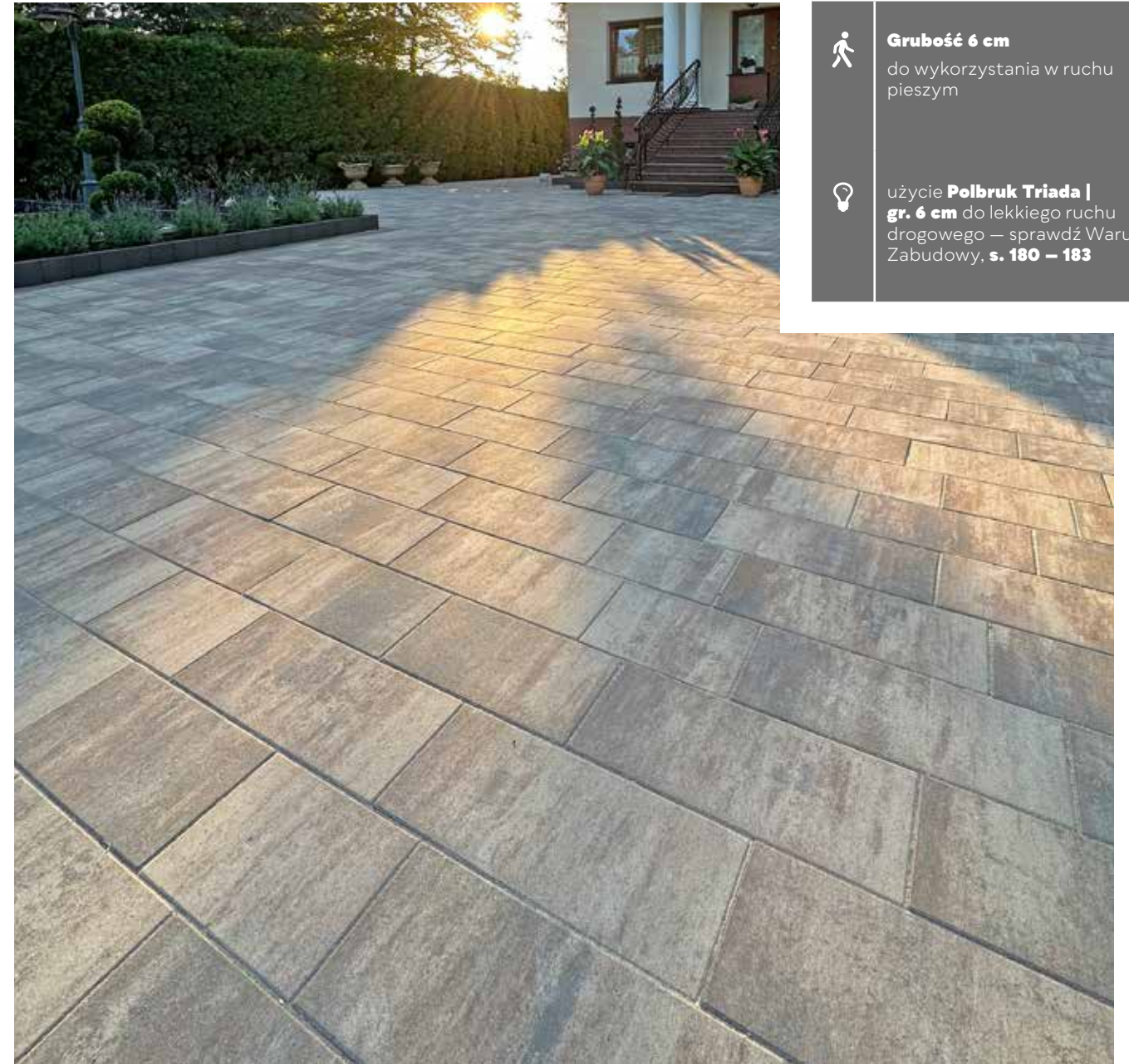

| Polbruk Triada | faktura: gładka | kolor: taupe | Obrzeże Treo | faktura: gładka | kolor: grafitowy |

GR. [CM]	WYMIARY [CM]	FAKTURA	KOLORYSTYKA	J.M.	CENA SUGEROWANA [PLN]		PAKOWANIE [PALETA]	
					CENA NETTO	CENA BRUTTO	ILOŚĆ [M <sup>2</sup> ]	WAGA [KG]
6	20×30 20×40 20×50	gładka melanż	adular <sup>N</sup> , nerino, taupe, onyx	m <sup>2</sup>	73,50	90,41	9,6 - 12	1316 - 1640
			szary		58,60	72,08		
			grafitowy		62,80	77,24		
		płukana (drobnoślukana)	inez, ardo	83,40	102,58			
			szary, grafitowy	83,40	102,58			

| komplet wymiarów na palecie | <sup>N</sup> nowość |





Zeskanuj QR KOD i poznaj szczegóły produktu!

# POLBRUK TRIADA

GRUBOŚĆ 8 CM

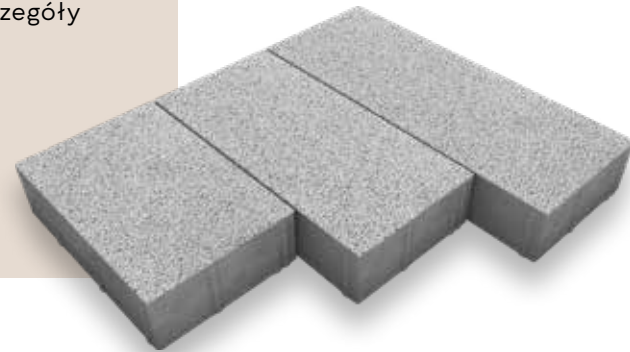

PRODUKT NA ZAMÓWIENIE



Informacje o produkcie z Retencją + Polbruk Ekotriada (z odstępnikami) znajdziesz na stronach 94 – 95 |

| 20x30 cm | 20x40 cm |  
| 20x50 cm | grubość: 8 cm |

| KOLOR: INEZ DROBNOPLUKANA |

| KOLORYSTYKA | FAKTURA |

| WSZYSTKIE REGIONY |

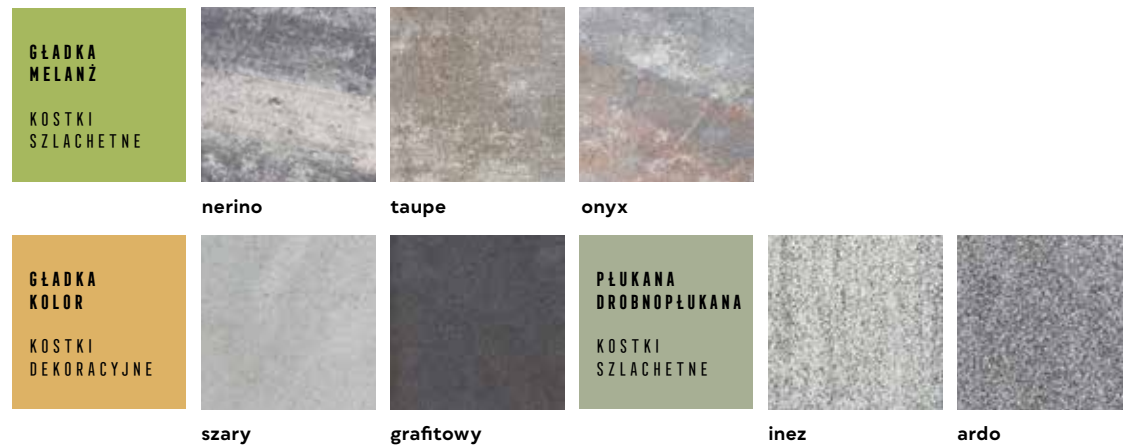

ZASTOSOWANIE

**Grubość 8 cm**  
do wykorzystania w lekkim ruchu samochodowym



Polbruk Triada | faktura: gładka | kolor: nerino | Obrzeże Chodnikowe | faktura: gładka | kolor: grafitowy

GR. [CM]	WYMIARY [CM]	FAKTURA	KOLORYSTYKA	J.M.	CENA SUGEROWANA [PLN]		PAKOWANIE [PALETA]	
					CENA NETTO	CENA BRUTTO	ILOŚĆ [M <sup>2</sup> ]	WAGA [KG]
8	20x30 20x40 20x50	gładka melanż	nerino, taupe, onyx	m <sup>2</sup>	89,00	109,47	7.68 - 9.6	1449 - 1806
			szary		66,00	81,18		
			grafitowy		71,00	87,33		
		płukana (drobnopłukana)	inez, ardo	99,00	121,77			

| komplet wymiarów na palecie | { kolor/produkt dostępny na zamówienie |





Zeskanuj QR KOD i poznaj szczegóły produktu!

POLBRUK  
**TRYTON**  
GRUBOŚĆ 12 CM

PRODUKT NA ZAMÓWIENIE



| 40x80 cm | grubość: 12 cm |

| 📷 | 🏠 | KOLOR: NERINO GŁADKI |

| KOLORYSTYKA | FAKTURA |

| WSZYSTKIE REGIONY |

GŁADKA  
MELANŻ

KOSTKI  
SZLACHETNE



nerino



ZASTOSOWANIE



**Grubość 12 cm**

do wykorzystania w ruchu kołowym powyżej 3,5 t



| 📷 | ↑ | Polbruk Tryton | faktura: gładka | kolor: nerino |

GR. [CM]	WYMIARY [CM]	FAKTURA	KOLORYSTYKA	J.M.	CENA SUGEROWANA [PLN]		PAKOWANIE [PALETA]	
					CENA NETTO	CENA BRUTTO	ILOŚĆ [SZT.]	WAGA [KG]
12	40x80	<b>gładka melanż</b>	nerino	szt.	<b>80,00</b>	<b>98,40</b>	15	1370

| pojedynczy wymiar na palecie | 🏠 produkt dostępny na zamówienie |





Zeskanuj QR KOD i poznaj szczegóły produktu!

# POLBRUK URBANIKA

GRUBOŚĆ 8 CM

PRODUKT NA ZAMÓWIENIE



| 60x20 cm | grubość: 8 cm |

| KOLOR: INEZ DROBNOPLUKANA |



| 20x30 cm | grubość: 8 cm |

| KOLOR: ARDO DROBNOPLUKANA |

| KOLORYSTYKA | FAKTURA |

| WSZYSTKIE REGIONY |



| OFERTA REGIONALNA | DOTYCZY WYMIARU 20x30 CM |



| Polbruk Urbanika | faktura: drobnoślukana | kolor: inez | Obrzeże Trawnikowe | faktura: gładka | kolor: szary |

ZASTOSOWANIE

- Grubość 8 cm | 60x20 cm**  
do wykorzystania w lekkim ruchu samochodowym
- Grubość 8 cm | 20x30 cm**  
do wykorzystania w ruchu kołowym powyżej 3,5 t

GR. [CM]	WYMIARY [CM]	FAKTURA	KOLORYSTYKA	J.M.	CENA SUGEROWANA [PLN]		PAKOWANIE [PALETA]	
					CENA NETTO	CENA BRUTTO	ILOŚĆ [M <sup>2</sup> ]	WAGA [KG]
8	60x20	gładka melanż	nerino, onyx	m <sup>2</sup>	89,00	109,47	7.68 - 9.6	1403 - 1748
	20x30						8.64 - 9.6	1576 - 1748
	60x20	gładka kolor	szary		66,00	81,18	7.68 - 9.6	1403 - 1748
	20x30						8.64 - 9.6	1576 - 1748
	60x20	płukana (drobnoślukana)	inez, ardo		71,00	87,33	7.68 - 9.6	1403 - 1748
	20x30						8.64 - 9.6	1576 - 1748
	60x20	płukana	szary, grafitowy		99,00	121,77	7.68 - 9.6	1403 - 1748
	20x30						8.64 - 9.6	1576 - 1748

| pojedynczy wymiar na palecie | produkt dostępny na zamówienie |





Zeskanuj QR KOD i poznaj szczegóły produktu!

# POLBRUK WESTA

GRUBOŚĆ 4 CM



| 10×9,5/9,5×10 cm | grubość: 4 cm |

| | | KOLOR: SZARY PŁUKANY |

| KOLORYSTYKA | FAKTURA |

| WSZYSTKIE REGIONY |

PŁUKANA  
KOSTKI  
SZLACHETNE



szary



grafitowy



| | Polbruk Westa | faktura: **płukana** | kolor: **szary** |  
| Obrzeże Trawnikowe | faktura: **gładka** | kolor: **grafitowy** |

## ZASTOSOWANIE



### Grubość 4 cm

do wykorzystania na tarasy, ścieżki oraz alejki lub w ruchu pieszym



### Grubość 4 cm

do wykorzystania w lekkim ruchu samochodowym

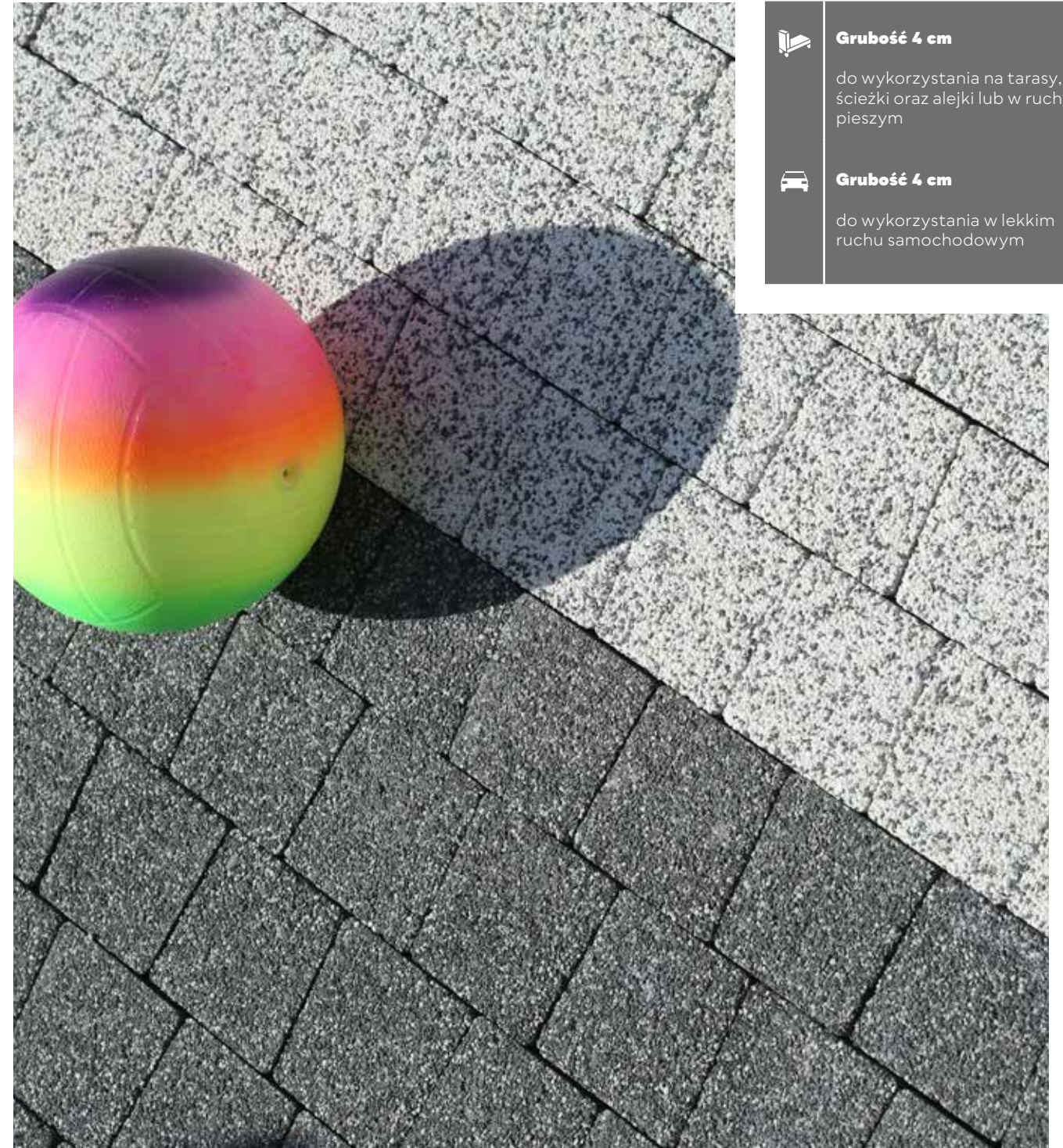

| | Polbruk Westa | faktura: **płukana** | kolor: **szary, grafitowy** |

GR. [CM]	WYMIARY [CM]	FAKTURA	KOLORYSTYKA	J.M.	CENA SUGEROWANA [PLN]		PAKOWANIE [PALETA]	
					CENA NETTO	CENA BRUTTO	ILOŚĆ [M <sup>2</sup> ]	WAGA [KG]
<b>4</b>	10×9,5/9,5×10	<b>płukana</b>	szary, grafitowy	m <sup>2</sup>	<b>65,40</b>	<b>80,44</b>	14.08 - 15.84	1 288 - 1 446

| komplet wymiarów na palecie |





Zeskanuj QR KOD i poznaj szczegóły produktu!

# PŁYTA CHODNIKOWA

GRUBOŚĆ 5 CM

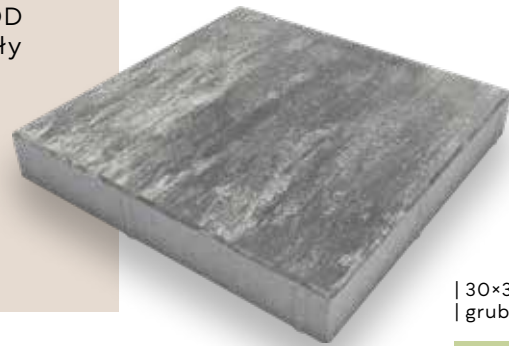

| 30×30 cm | 35×35 cm |  
| grubość: 5 cm |

| KOLOR: NERINO GŁADKI |

| KOLORYSTYKA | FAKTURA |

| WSZYSTKIE REGIONY |



ZASTOSOWANIE



**Grubość 5 cm**

do wykorzystania w ruchu pieszym

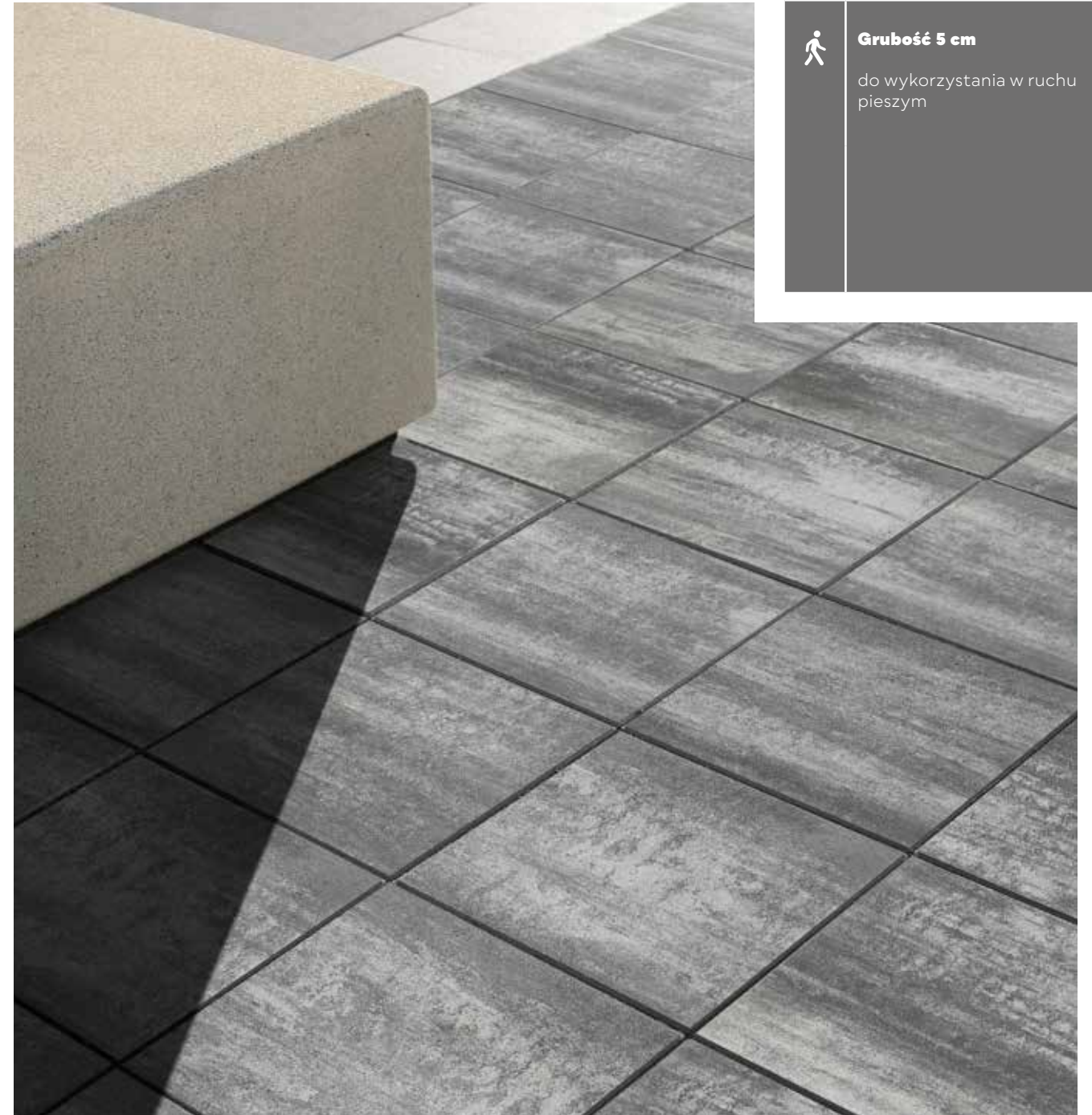

| Płyta Chodnikowa | faktura: gładka | kolor: nerino |

GR. [CM]	WYMIARY [CM]	FAKTURA	KOLORYSTYKA	J.M.	CENA SUGEROWANA [PLN]		PAKOWANIE [PALETA]	
					CENA NETTO	CENA BRUTTO	ILOŚĆ [SZT.]	WAGA [KG]
5	35×35	z fazą	nerino	szt.	7,99	9,83	72 - 126	1 057 - 1 835
	30×30	płukana	szary, grafitowy		8,40	10,33	144	1 576
	35×35				8,50	10,46	108 - 126	1 576 - 1 835

| pojedynczy wymiar na palecie | produkt dostępny na zamówienie w Regionie Północnym | podział regionalny na stronie 4 – 5 |





Zeskanuj QR KOD i poznaj szczegóły produktu!

# PIASEK POLIMEROWY

## PIASEK DO FUGOWANIA



| KOLORYSTYKA |

| WSZYSTKIE REGIONY |

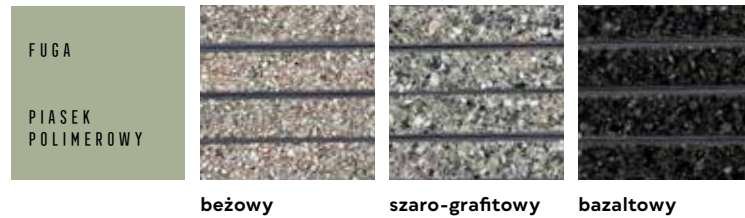

beżowy

szaro-grafitowy

bazaltowy



ZASTOSOWANIE

**Piasek polimerowy**

piasek do spoinowania/fugowania DR+ NextGel™/MC płyt betonowych i kostki brukowej — orientacyjnie 25 kg umożliwia pokrycie: w przypadku kostki brukowej: od 2 do 8 m<sup>2</sup> w przypadku płyt: od 8 do 20 m<sup>2</sup> — do spoin

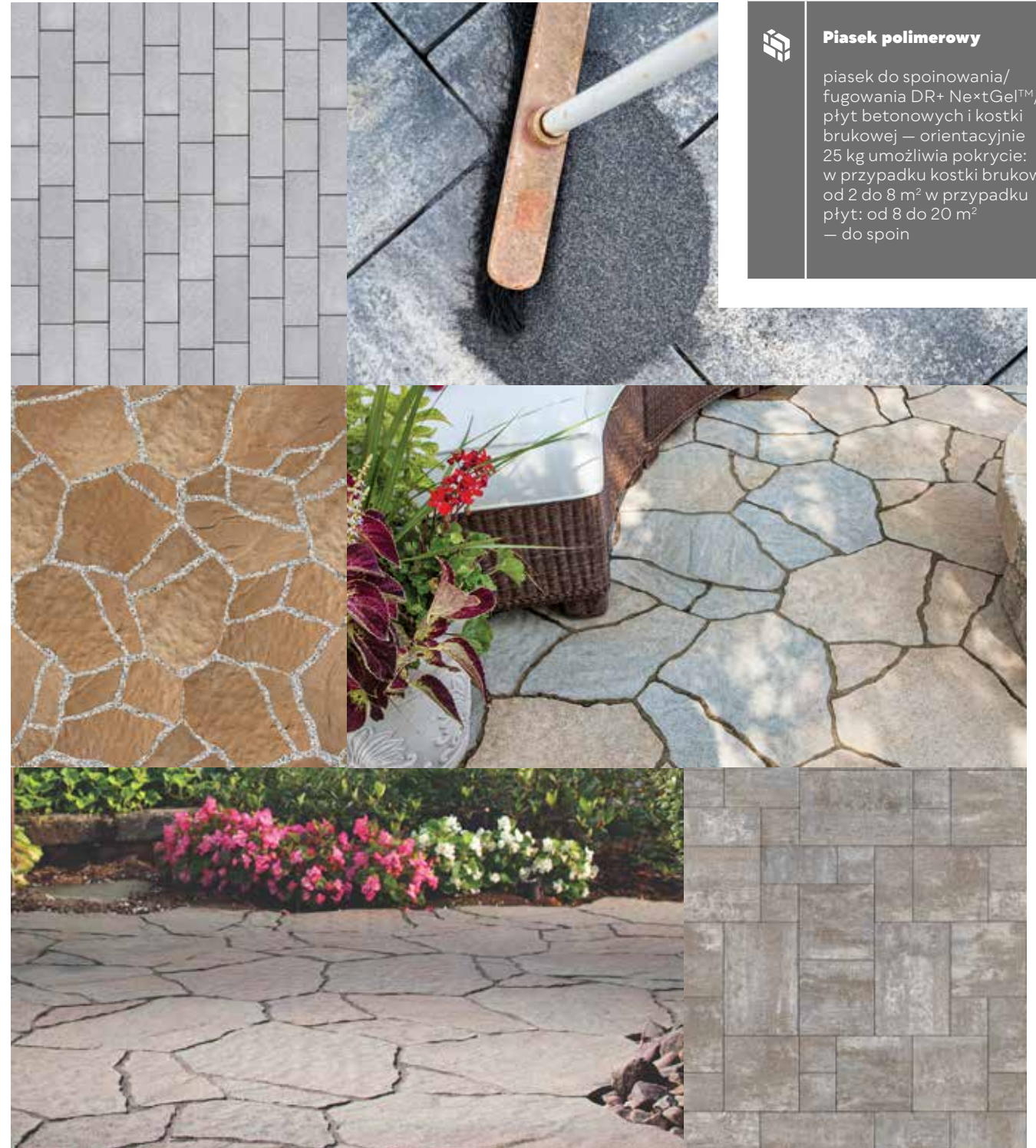

📷 | Piasek Polimerowy | fuga/kolor: beżowy, szaro-grafitowy, bazaltowy |

WOREK	KOLORYSTYKA	J.M.	CENA SUGEROWANA [PLN]	
			CENA NETTO	CENA BRUTTO
<b>25 kg</b>	beżowy, szaro-grafitowy, bazaltowy	szt.	<b>135,00</b>	<b>166,05</b>





Zeskanuj QR KOD i poznaj szczegóły produktu!



**ZAMÓWIENIA  
I APLIKACJA**  
BOSTA HYDROBETON®  
+48 22 50 80 990

**BETON JAMISTY**



**| EKOLOGICZNE ROZWIĄZANIE |**

Często ekstremalne warunki pogodowe są przyczyną przepełnienia kanalizacji deszczowej i w rezultacie zalewania miast. Połączenie produktów ażurowych Polbruk z wodoprzepuszczalną podbudową wykonaną z Bosta Hydrobeton® to rozwiązanie umożliwiające szybkie odprowadzenie wody deszczowej i poprawiające retencjonowanie wody na terenach zabudowanych. Otwarte przestrzenie w ażurowych materiałach oraz pustki powietrzne w betonie jamistym umożliwiają swobodny odpływ wody do gruntu, zapewniając tym samym odpowiednią wilgoć gleby dla roślinności.

**| ZALETY BOSTA HYDROBETON® |**

- Wysoka przepuszczalność wody 100 l/min/m<sup>2</sup>
- Wytrzymałość na ściskanie od 16-25 MPa
- Mniejsze zużycie warstw szczerwych pomiędzy nawierzchnią, a podbudową

**| ZASTOSOWANIE BOSTA HYDROBETON® | PODBUDOWA |**

- Pod ciągły piesze oraz place, a także lokalny ruch samochodowy: drogi i parkingi
- Obiekty sportowe np. boiska, korty tenisowe, bieżnie, również pod nawierzchnie z tartanu i sztucznej trawy,
- Place zabaw
- Stropodachy, dachy zielone



Kostka brukowa lub płyta ażurowa dedykowana dla ruchu kołowego o grubości: 6-10 cm

Warstwa szczerwna (0,2 lub 0,4) o grubości 3 cm

Warstwa betonu jamistego Bosta Hydrobeton® o grubości 15-17 cm



Przykładowe zastosowanie rozwiązania nawierzchni przepuszczającej wodę: drogi wewnętrznej, placu lub stanowisk postojowych dla pojazdów o masie poniżej 2,5 tony | **Retencja+** przy ułożeniu wzorowanym na wizualizacji |

**| DANE TECHNICZNE BOSTA HYDROBETON® |**

MINIMALNE ZAMÓWIENIE	TRANSPORT	CENA SUGEROWANA (PLN)	SPOSÓB APLIKACJI	NARZĘDZIA DO UKŁADANIA APLIKACJI	
<b>4 m<sup>3</sup></b>	betonomieszarką z jednej z 27 wytwórni Bosta-Beton. Maksymalny dystans do 60 km od wytwórni betonu. Lista wytwórni <a href="http://www.bostabeton.pl">www.bostabeton.pl</a>	<b>450 zł netto/m<sup>3</sup> - w cenie transport do 15 km</b>	bezpośrednio z gruszki, materiał niepompowany, rozkładany bez wibrowania	kosz do betonu, łopata, taczka, rozściefacz, grabie, szalunki, można stosować szalunek tracony	
ŚR. KRUSZYW	PRZEPUSZCZALNOŚĆ	GR [CM]	GĘSTOŚĆ	WYTRZYMAŁOŚĆ NA ŚCISKANIE	CZAS WIĄZANIA
<b>kruszywo 2/8 mm kruszywo 8/16 mm</b>	100 l/min/m <sup>2</sup>	min. 10	2200 kg/m <sup>3</sup>	16-20 MPa 20-25 MPa	<ul style="list-style-type: none"> <li>• zależny od temperatury</li> <li>• po 12-24 h możliwość kontynuowania prac brukarskich</li> <li>• pełna wytrzymałość po 28 dniach</li> </ul>

Próbka Bosta Hydrobeton® wykonana na potrzeby badań laboratoryjnych |





Zeskanuj QR KOD i poznaj szczegóły produktu!



# CEMENT SPRAWNY CEM IV/A (V) 32,5 R-SR

ZAMÓWIENIA  
I WSPÓŁPRACA

CEMENT SPRAWNY R  
+48 514 768 590

## | PEWNE ROZWIĄZANIE I MNIJSZE OBCIĄŻENIE ŚRODOWISKOWE |

**Cement Sprawny** to doskonały wybór do wykonania podsypki cementowo-piaskowych – jednej z warstw podbudowy nawierzchni z kostki brukowej. Podsypka cementowo-piaskowa wyrównuje powierzchnię, zapobiega przesuwaniu się kostki oraz jej osiadaniu.

**Cement Sprawny**, wymieszany z piaskiem, gwarantuje doskonałą zagęszczalność mieszanki oraz optymalny czas zachowania właściwości roboczych. Cechy te wpływają na łatwość i komfort układania kostki brukowej, a powstała warstwa zapewnia dodatkową nośność i stabilność całej konstrukcji nawierzchni. Wszystko to przekłada się na estetyczny efekt końcowy oraz trwałość ułożonej nawierzchni.

## | ZALETY CEMENTU SPRAWNY |

- doskonała urabialność podsypki i zapraw
- wysoki stopień zagęszczenia podsypki, podbudów i stabilizacji
- wydłużony czas utrzymania właściwości roboczych podsypki i zapraw
- o 30% niższy ślad węglowy w stosunku do CEM I 42,5 R



## ZASTOSOWANIE



- tworzenie podsypki pod kostkę brukową
- produkcja betonu towarowego
- prefabrykaty betonowe drobno- i średniowymiarowe
- betony specjalistyczne, m.in. palowe, SCC



| | Cement Sprawny |

## | DANE TECHNICZNE CEMENTU SPRAWNY |

PARAMETRY MECHANICZNE	WYMAGANIA NORMY	OSIĄGANE ŚREDNIE WARTOŚCI
Wytrzymałość na ściskanie [MPa]	≥ 10	<b>21,2</b>
• po 2 dniach	≥ 32,5 ≤ 52,5	<b>49,8</b>
• po 28 dniach		
PARAMETRY CHEMICZNE	WYMAGANIA NORMY	OSIĄGANE ŚREDNIE WARTOŚCI
Zawartość siarczanów SO <sub>3</sub> [%]	≤ 3,0	<b>2,74</b>
Zawartość chlorków Cl- [%]	≤ 0,10	<b>0,05</b>
PARAMETRY FIZYCZNE	WYMAGANIA NORMY	OSIĄGANE ŚREDNIE WARTOŚCI
Początek czasu wiązania [min]	≥ 75	<b>240</b>
Staość objętości [mm]	≤ 10	<b>0,1</b>
Powierzchnia właściwa [cm <sup>2</sup> /g]	brak wymagań	<b>4146</b>

\* Podane wartości są średnimi za Q2 2023. Wartości te nie są gwarantowane przez producenta, nie stanowią oferty w rozumieniu przepisów Kodeksu Cywilnego i nie mogą stanowić podstaw do jakichkolwiek roszczeń.



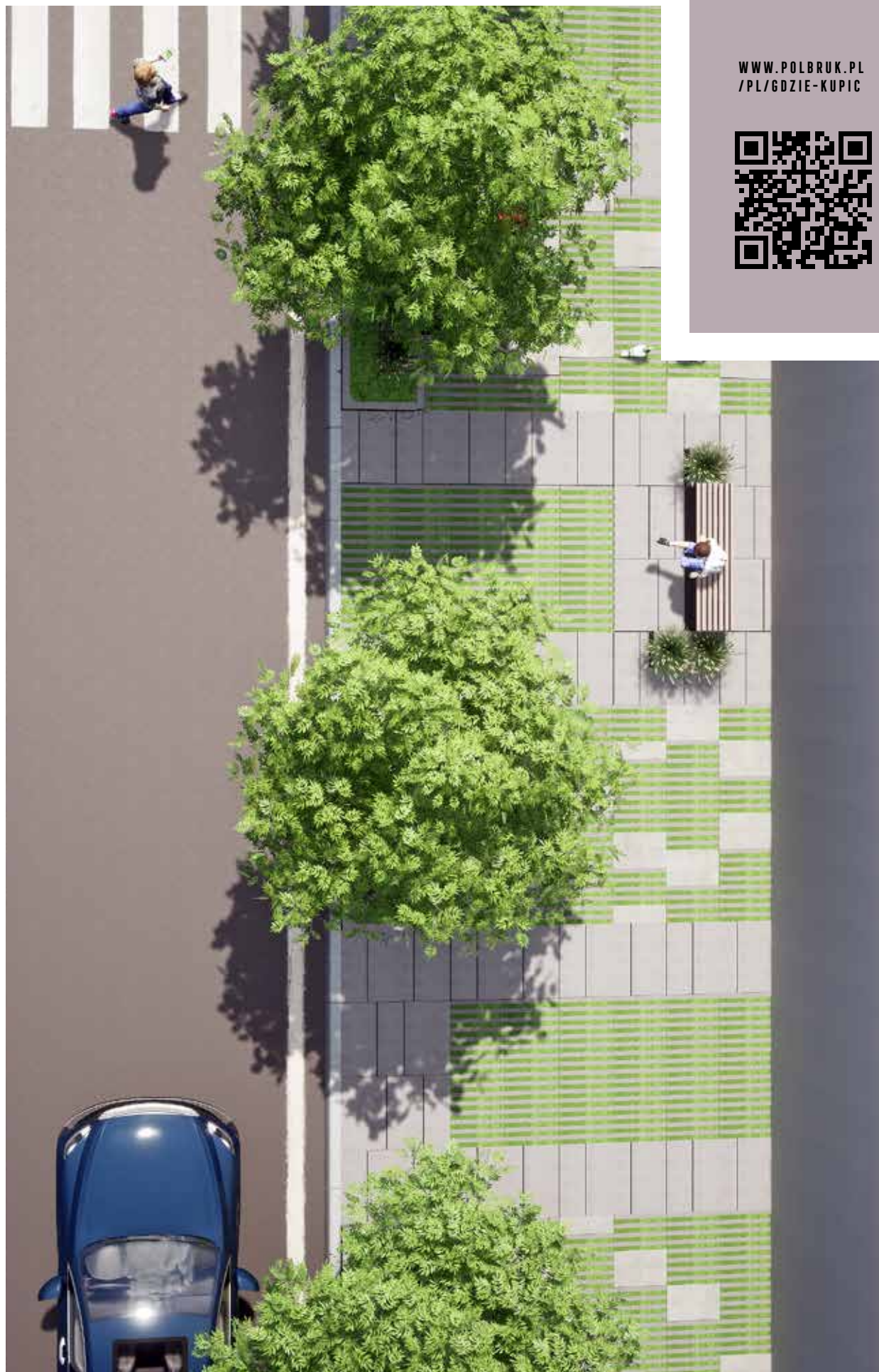

WWW.POLBRUK.PL  
/PL/GDZIE-KUPIC



*Mala rzecz a cieszę*  
MATERIAŁY AZUROWE



| ← | Polbruk **Ekotech** (wizualizacja) |  
faktura: **gładka** | kolor: **szary** |  
więcej s. 90 – 91 | Polbruk  
**Plano Mix** (wizualizacja) |  
faktura: **gładka** | kolor: **szary** |  
więcej s. 58 – 59

| ↑ | Polbruk **Ekotech** |  
faktura: **gładka** | kolor: **szary** |  
więcej s. 90 – 91 | Obrzeże  
**Trawnikowe** | faktura: **gładka** | kolor:  
**grafitowy** | więcej s. 130 – 131

| → | Polbruk **Meba** | faktura:  
**gładka** | kolor: **szary** | więcej  
s. 98 – 99 | Obrzeże  
**Trawnikowe** | faktura: **gładka** | kolor:  
**grafitowy** | więcej s. 130 – 131





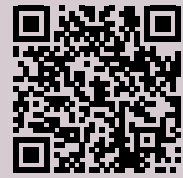

Zeskanuj QR KOD i poznaj szczegóły produktu!

**POLBRUK**  
**EKOL**  
GRUBOŚĆ 8 CM

PRODUKT NA ZAMÓWIENIE



POWIERZCHNIA  
BIOLOGICZNE  
CZYNNA  
**-27%**

| 20x20 cm | grubość: 8 cm |

| KOLOR: SZARY GŁADKI |

| KOLORYSTYKA | FAKTURA |

| WSZYSTKIE REGIONY |

GŁADKA  
KOLOR

MATERIAŁY  
AZUROWE



szary



grafitowy



ZASTOSOWANIE



**Grubość 8 cm**

do wykorzystania w ruchu powyżej 3,5 t

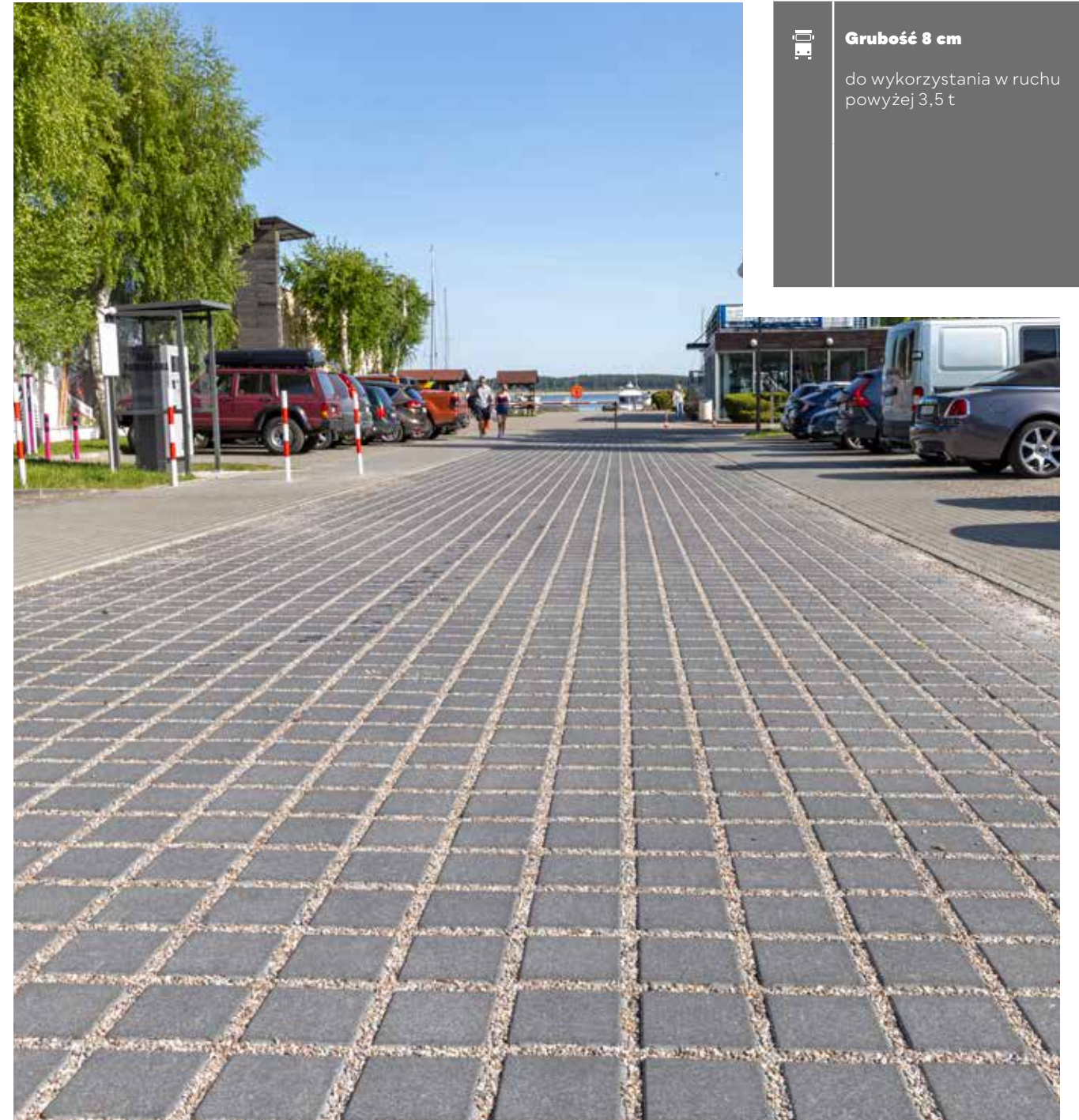

| | Polbruk Ekol | faktura: **gładka** | kolor: **grafitowy** |

GR. [CM]	WYMIARY [CM]	FAKTURA	KOLORYSTYKA	J.M.	CENA SUGEROWANA [PLN]		PAKOWANIE [PALETA]	
					CENA NETTO	CENA BRUTTO	ILOŚĆ [M²]	WAGA [KG]
<b>8 t</b>	20x20	<b>gładka kolor</b>	szary	m²	<b>61,20</b>	<b>75,28</b>	9.6	1480
			grafitowy		<b>65,90</b>	<b>81,06</b>		

| pojedynczy wymiar na palecie | t produkt dostępny na zamówienie | Retencja+ do 27% |





Zeskanuj QR KOD i poznaj szczegóły produktu!

# POLBRUK EKOTECH

GRUBOŚĆ 10 CM

PRODUKT NA ZAMÓWIENIE

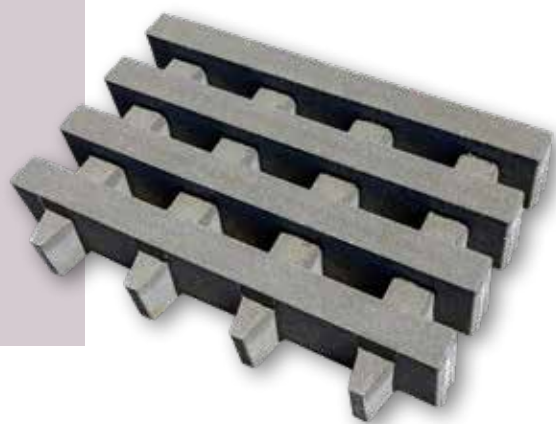

POWIERZCHNIA BIOLOGICZNIE CZYNNA  
~50%

| 60x40 cm | grubość: 10 cm |

| KOLOR: SZARY GŁADKI |

| KOLORYSTYKA | FAKTURA |

| WSZYSTKIE REGIONY |



GŁADKA MELANŻ

MATERIAŁY AZUROWE

latte

GŁADKA KOLOR

MATERIAŁY AZUROWE

szary

grafitowy



## ZASTOSOWANIE



**Grubość 10 cm**

do wykorzystania w ruchu pieszym



**Grubość 10 cm**

do wykorzystania w lekkim ruchu samochodowym

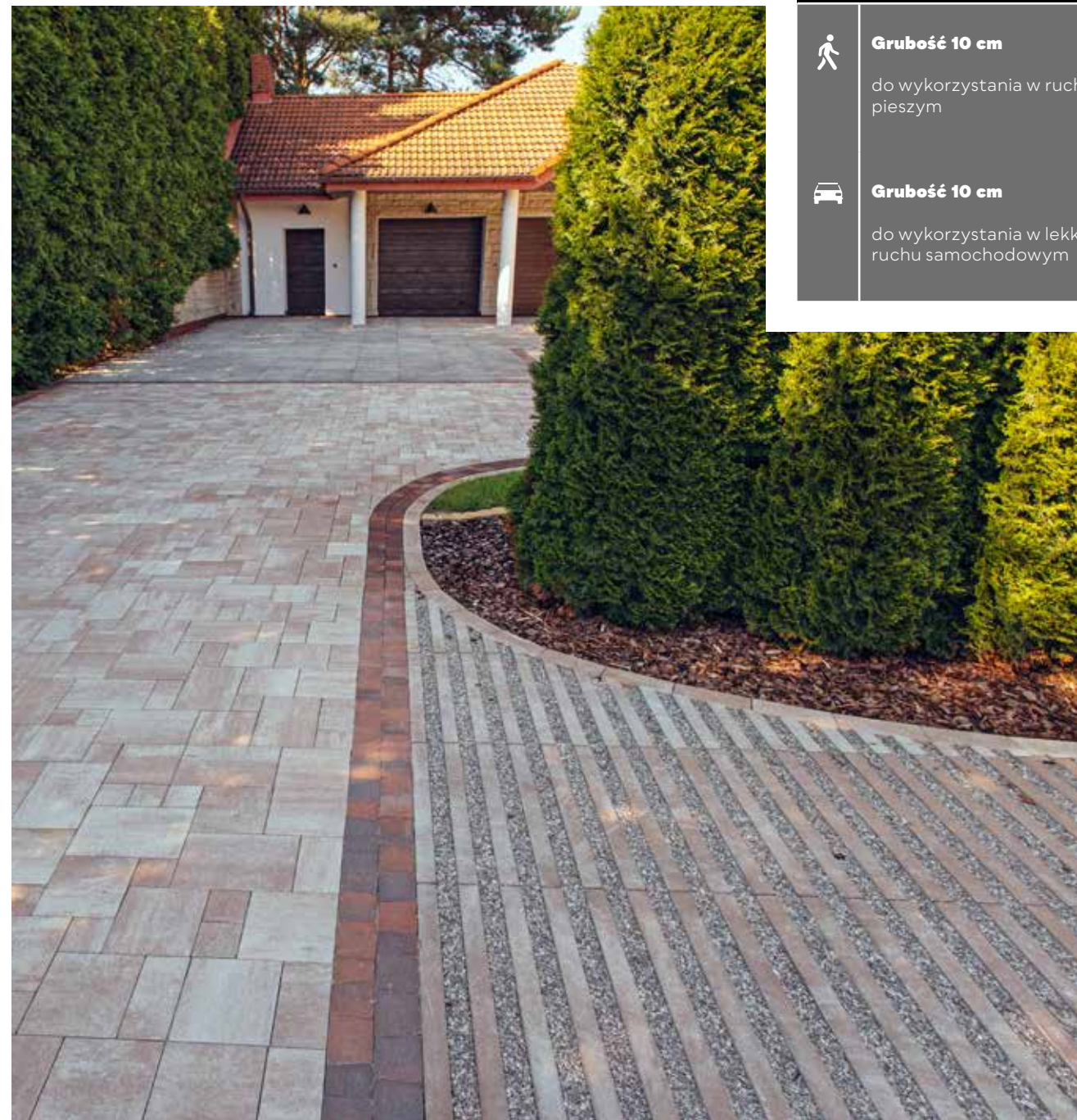

| Polbruk Ekotech | faktura: gładka | kolor: latte | Polbruk Commix | faktura: gładka | kolor: latte |  
| Polbruk Carmino | faktura: gładka | kolor: hawaii |

GR. [CM]	WYMIARY [CM]	FAKTURA	KOLORYSTYKA	J.M.	CENA SUGEROWANA [PLN]		PAKOWANIE [PALETA]	
					CENA NETTO	CENA BRUTTO	ILOŚĆ [SZT.]	WAGA [KG]
10	60x40	gładka melanż	latte	szt.	30,40	37,39	24	841
			szary		19,80	24,35		
			grafitowy		25,56	31,44		

| pojedynczy wymiar na palecie | produkt dostępny na zamówienie | Retencja+ do 50% |





Zeskanuj QR KOD i poznaj szczegóły produktu!

# POLBRUK EKOTETKA

GRUBOŚĆ 8 CM

PRODUKT NA ZAMÓWIENIE



POWIERZCHNIA BIOLOGICZNE CZYNNA  
~15%

| 20×16 cm | grubość: 8 cm |

| KOLOR: SZARY GŁADKI |

| KOLORYSTYKA | FAKTURA |

| WSZYSTKIE REGIONY |

GŁADKA KOLOR

MATERIAŁY AZUROWE

szary

grafitowy



↑ | Polbruk Ekotetka (wizualizacja) | faktura: gładka | kolor: szary |

## ZASTOSOWANIE



**Grubość 8 cm**

do wykorzystania w ruchu pojazdów do 3,5 t



**Grubość 8 cm**

do układania maszynowego

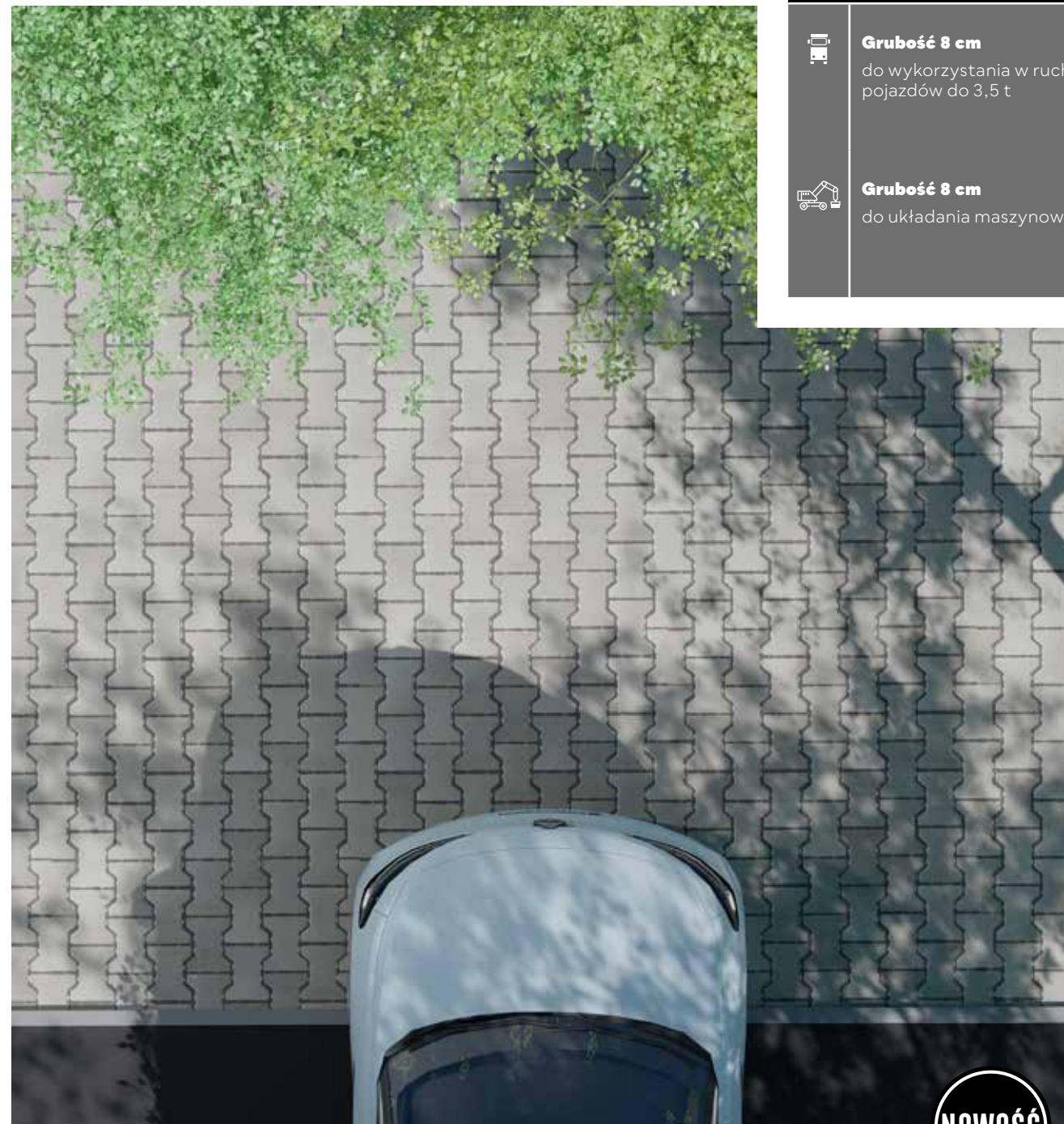

NOWOŚĆ

↑ | Polbruk Ekotetka (wizualizacja) | faktura: gładka | kolor: szary |

GR. [CM]	WYMIARY [CM]	FAKTURA	KOLORYSTYKA	J.M.	CENA SUGEROWANA [PLN]		PAKOWANIE [PALETA]	
					CENA NETTO	CENA BRUTTO	ILOŚĆ [SZT.]	WAGA [KG]
8	20×16	z mini faza	szary	m <sup>2</sup>	61,20	75,28	8.51	1 442
			grafitowy		65,90	81,06		

| pojedynczy wymiar na palecie | produkt dostępny na zamówienie | Retencja+ do 15% | Można łączyć z kostką Polbruk Tetka w wersji: z fazą, mini fazą, bez fazy | Wymienność – rewitalizacja istniejących nawierzchni |





Zeskanuj QR KOD i poznaj szczegóły produktu!

# POLBRUK EKOTRIADA

GRUBOŚĆ 8 CM

PRODUKT NA ZAMÓWIENIE



POWIERZCHNIA BIOLOGICZNIE CZYNNA  
~14%

| 20×30 cm | 20×40 cm |  
| 20×50 cm | grubość: 8 cm |

| KOLOR: NERINO GŁADKI |

| KOLORYSTYKA | FAKTURA |

| WSZYSTKIE REGIONY |



nerino

szary

grafitowy

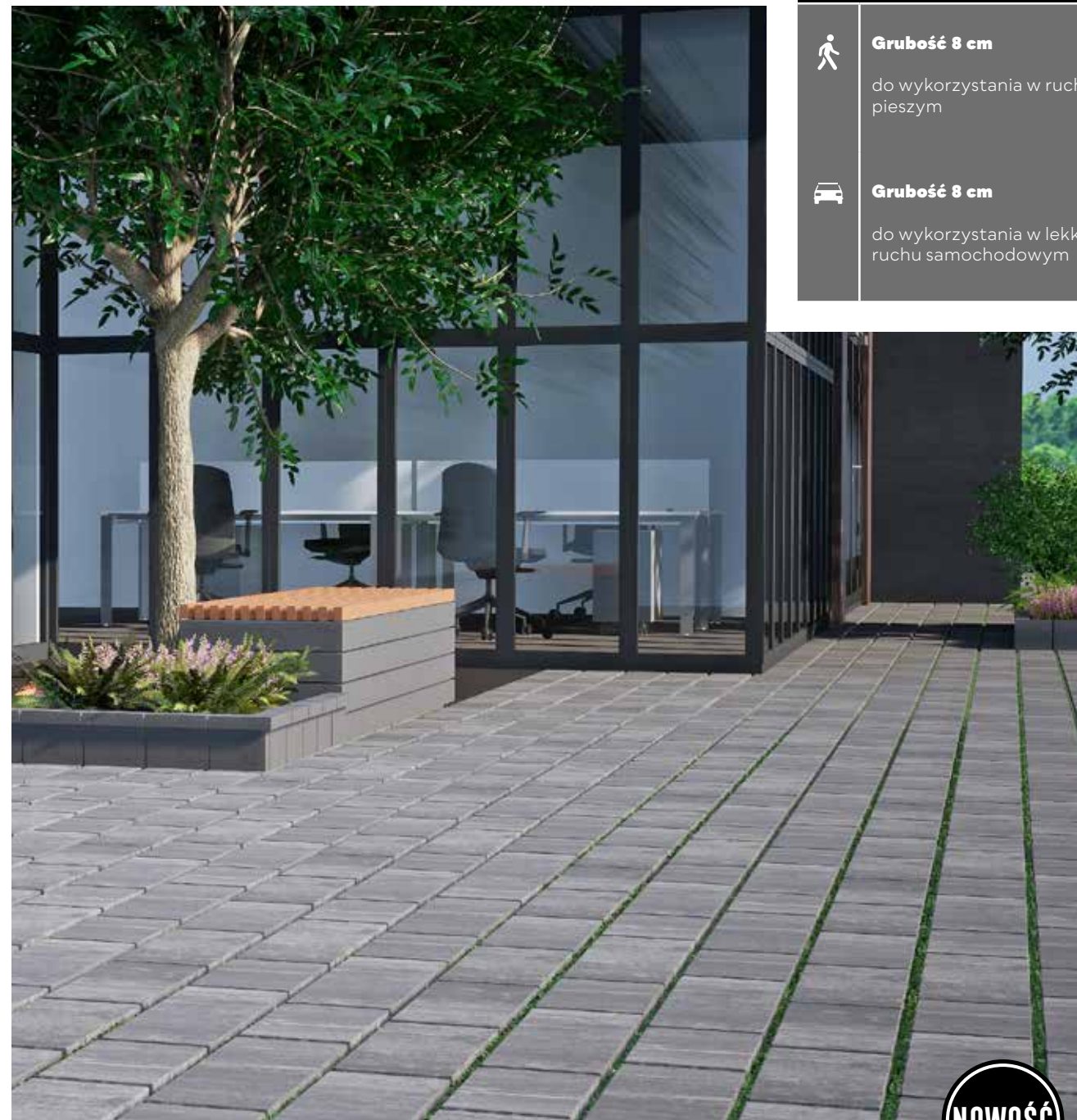

ZASTOSOWANIE



**Grubość 8 cm**

do wykorzystania w ruchu pieszym



**Grubość 8 cm**

do wykorzystania w lekkim ruchu samochodowym



| Kamera ↑ | Polbruk Ekotriada (wizualizacja) | faktura: gładka | kolor: nerino | Obrzeże Flesz (wizualizacja) | faktura: gładka | kolor: szary | Ogrodzenie Neo (wizualizacja) | faktura: gładka | kolor: szary |

GR. [CM]	WYMIARY [CM]	FAKTURA	KOLORYSTYKA	J.M.	CENA SUGEROWANA [PLN]		PAKOWANIE [PALETA]	
					CENA NETTO	CENA BRUTTO	ILOŚĆ [M <sup>2</sup> ]	WAGA [KG]
8	20×30	gładka melanż	nerino	m <sup>2</sup>	89,00	109,47	9.6	1 684
	20×40				61,20	75,28		
	20×50	gładka kolor	grafitowy		65,90	81,06		

| komplet wymiarów na palecie | Retencja+ do 14% |

↑ Kamera | Polbruk Ekotriada (wizualizacja) | faktura: gładka | kolor: nerino | Polbruk Triada (wizualizacja) | faktura: gładka | kolor: grafitowy | L-ka Tigela (wizualizacja) | faktura: gładka | kolor: szary |





Zeskanuj QR KOD i poznaj szczegóły produktu!

# POLBRUK EXTRANO

GRUBOŚĆ 8 CM

PRODUKT NA ZAMÓWIENIE



POWIERZCHNIA  
BIOLOGICZNE  
CZYNNA  
~12%

| 50x50 cm | grubość: 8 cm |

| KOLOR: SZARY GŁADKI |

| KOLORYSTYKA | FAKTURA |

| WSZYSTKIE REGIONY |



nerino

szary

grafitowy



↑ | Polbruk Extrano | faktura: gładka | kolor: grafitowy |

ZASTOSOWANIE



**Grubość 8 cm**

do wykorzystania w ruchu pieszym



**Grubość 8 cm**

do wykorzystania w lekkim ruchu samochodowym

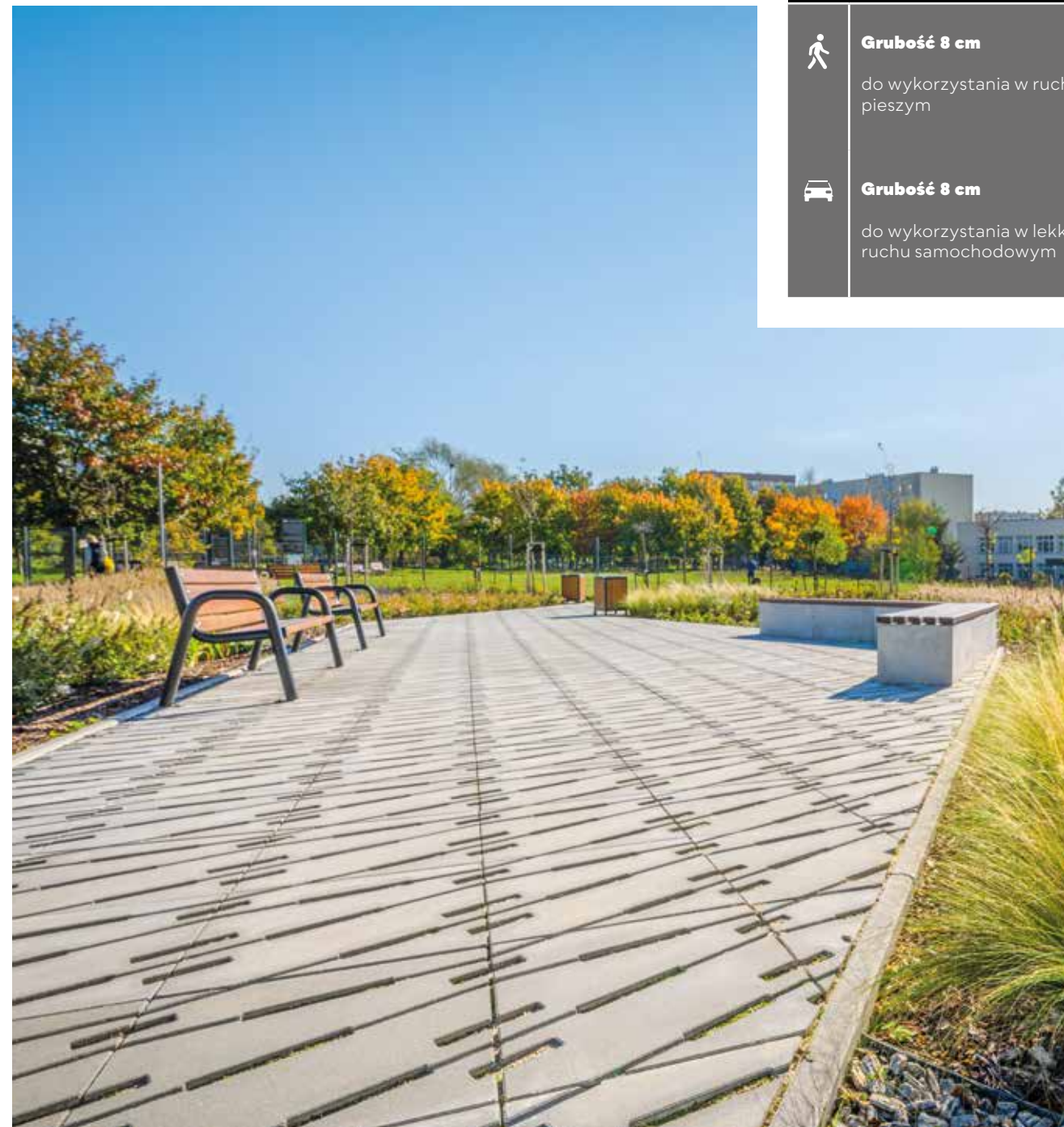

↑ | Polbruk Extrano | faktura: gładka | kolor: szary | Obrzeże Chodnikowe | faktura: gładka | kolor: szary |

GR. [CM]	WYMIARY [CM]	FAKTURA	KOLORYSTYKA	J.M.	CENA SUGEROWANA [PLN]		PAKOWANIE [PALETA]	
					CENA NETTO	CENA BRUTTO	IŁOŚĆ [SZT.]	WAGA [KG]
8	50x50	gładka melanż	nerino	szt.	26,64	32,77	32	1320
			szary		22,08	27,16		
			grafitowy		25,44	31,29		

| pojedynczy wymiar na palecie | produkt dostępny na zamówienie | Retencja+ do 12% |



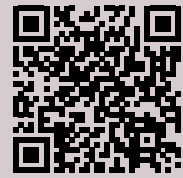

Zeskanuj QR KOD i poznaj szczegóły produktu!

PŁYTA  
**MEBA**  
GRUBOŚĆ 8/10/12 CM



POWIERZCHNIA  
BIOLOGICZNE  
CZYNNA  
**~40%**

| 40x60 cm | grubość: 8/10/12 cm |

| KOLOR: SZARY GŁADKI |

| KOLORYSTYKA | FAKTURA |

| WSZYSTKIE REGIONY |



↑ | Płyta Meba | faktura: gładka | kolor: szary |  
Obrzeże Chodnikowe | faktura: gładka | kolor: grafitowy |

ZASTOSOWANIE

 **Grubość 8/10/12 cm**  
do wykorzystania w lekkim ruchu samochodowym

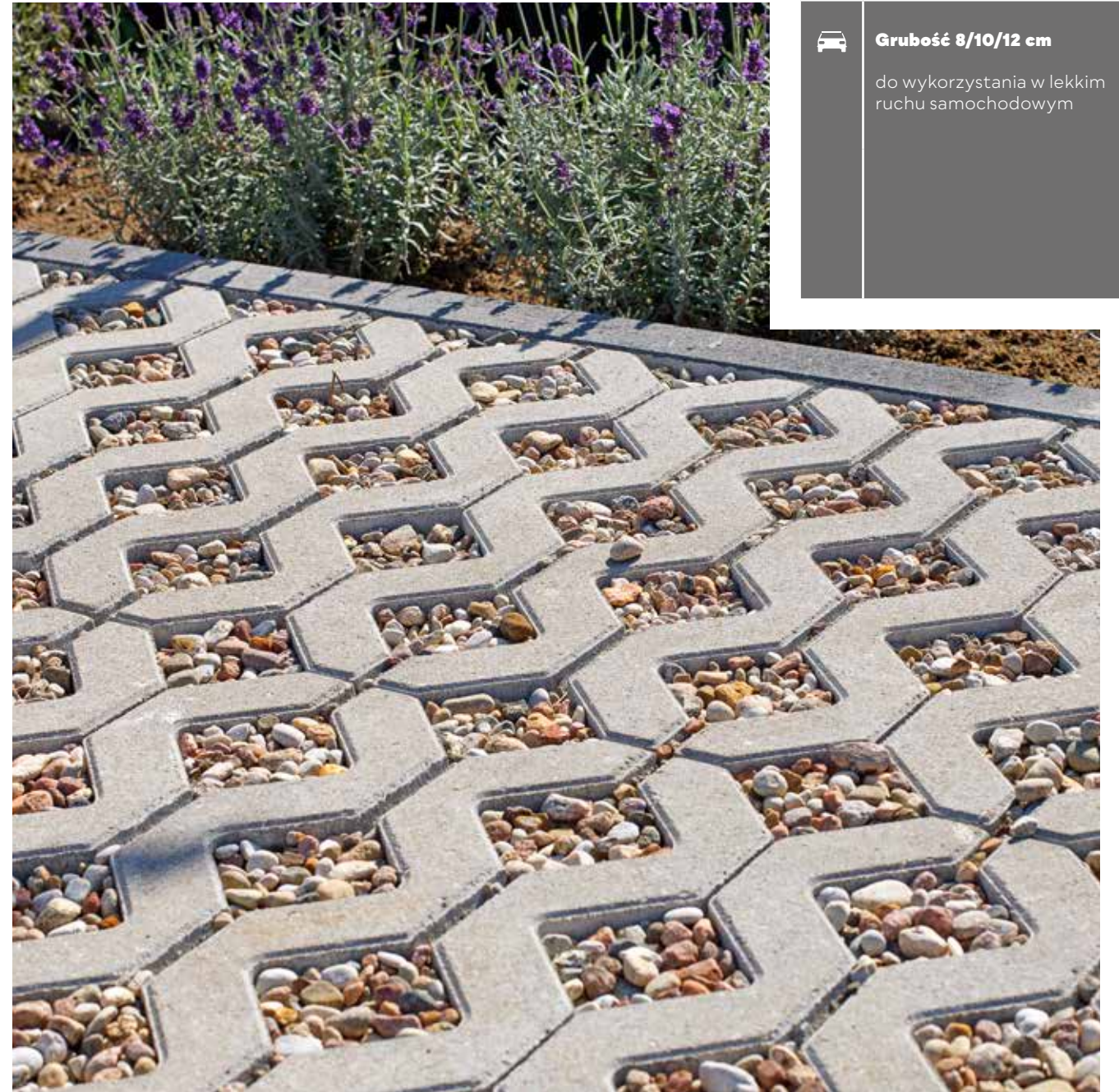

↑ | Płyta Meba | faktura: gładka | kolor: szary |

GR. [CM]	WYMIARY [CM]	FAKTURA	KOLORYSTYKA	J.M.	CENA SUGEROWANA [PLN]		PAKOWANIE [PALETA]	
					CENA NETTO	CENA BRUTTO	IŁOŚĆ [SZT.]	WAGA [KG]
<b>8</b>	40x60	<b>gładka kolor</b>	szary	szt.	<b>13,50</b>	<b>16,61</b>	32 - 40	884 - 1100
			grafitowy Ł, czerwony Ł		<b>17,16</b>	<b>21,11</b>		
<b>10</b>	40x60	<b>gładka kolor</b>	szary	szt.	<b>16,20</b>	<b>19,93</b>	28 - 40	978 - 1388
<b>12 Ł</b>			szary		<b>25,68</b>	<b>31,59</b>	24 - 40	1014 - 1676

| pojedynczy wymiar na palecie | Ł produkt/kolor dostępny na zamówienie | Retencja+ do 40% |





*w samym sercu miasta*  
KOSTKI PRZEMYSŁOWE



WWW.POLBRUK.PL  
/PL/INSPIRACJE



| ↑ | Polbruk **Prostokąt** | faktura:  
**gładka** | kolor: **grafitowy** |  
więcej s. 102 – 103

| ↖ | Polbruk **Prostokąt** |  
faktura: **gładka** | kolor: **szary** |  
więcej s. 102 – 103 | Polbruk  
**Complex** | faktura: **ptukana** |  
kolor: **szary** | więcej  
s. 26 – 27

| ← | Polbruk **Tetka** | faktura:  
**gładka** | kolor: **szary, grafitowy** |  
więcej s. 104 – 105





Zeskanuj QR KOD i poznaj szczegóły produktu!

# POLBRUK PROSTOKĄT

GRUBOŚĆ 4/6/8 CM



| połówka: 10×10 cm | 20×10 cm |  
| grubość: 4/6/8 cm |

| KOLOR: SZARY GŁADKI |

| KOLORYSTYKA | FAKTURA |

| WSZYSTKIE REGIONY |



| Polbruk Prostokąt | faktura: gładka | kolor: szary, grafitowy |

ZASTOSOWANIE

- Grubość 4/6 cm**  
do wykorzystania w ruchu pieszym
- Grubość 6 cm**  
do wykorzystania w lekkim ruchu samochodowym
- Grubość 8 cm**  
do wykorzystania w ruchu powyżej 3,5 t

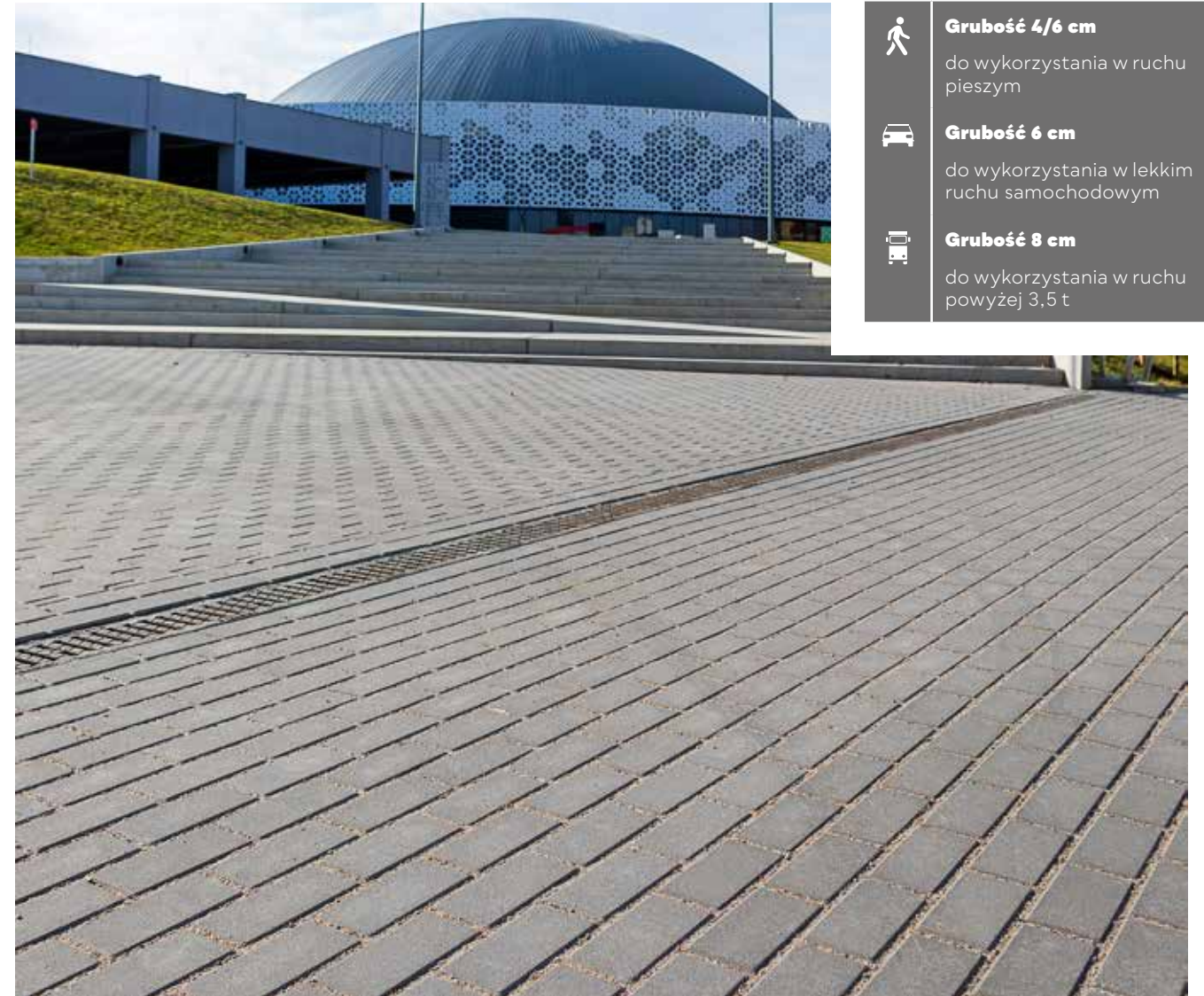

| Polbruk Prostokąt | faktura: gładka | kolor: szary |

GR. [CM]	WYMIARY [CM]	FAKTURA	KOLORYSTYKA	J.M.	CENA SUGEROWANA [PLN]		PAKOWANIE [PALETA]	
					CENA NETTO	CENA BRUTTO	IŁOŚĆ [M²]	WAGA [KG]
4	10×10 20×10	z fazą	szary	m²	47,00	57,81	15.36 - 17.28	1403 - 1662
			grafitowy, czerwony		51,00	62,73		
6	10×10 20×10	z fazą bez fazy	szary	m²	55,00	67,65	9.6 - 12	1316 - 1640
			grafitowy, czerwony		59,00	72,57		
8	10×10 20×10	z fazą bez fazy z mini fazą (	szary	m²	65,00	79,95	7.68 - 9.6	1403 - 1748
			grafitowy, czerwony		69,00	84,87		

| komplet wymiarów na palecie | ( produkt dostępny na zamówienie |





Zeskanuj QR KOD i poznaj szczegóły produktu!

# POLBRUK TETKA

GRUBOŚĆ 6/8/10 CM



| pełna: 20×16 cm | grubość: 6/8/10 cm |

| | | KOLOR: SZARY GŁADKI |

| KOLORYSTYKA | FAKTURA |

| WSZYSTKIE REGIONY |

GŁADKA  
KOLOR  
KOSTKI  
PRZEMYSŁOWE



szary



grafitowy



czerwony



| | | Polbruk Tetka | faktura: gładka | kolor: czerwony |

ZASTOSOWANIE



**Grubość 6 cm**  
do wykorzystania w ruchu pieszym



**Grubość 6 cm**  
do wykorzystania w lekkim ruchu samochodowym



**Grubość 8/10 cm**  
do wykorzystania w ruchu powyżej 3,5 t

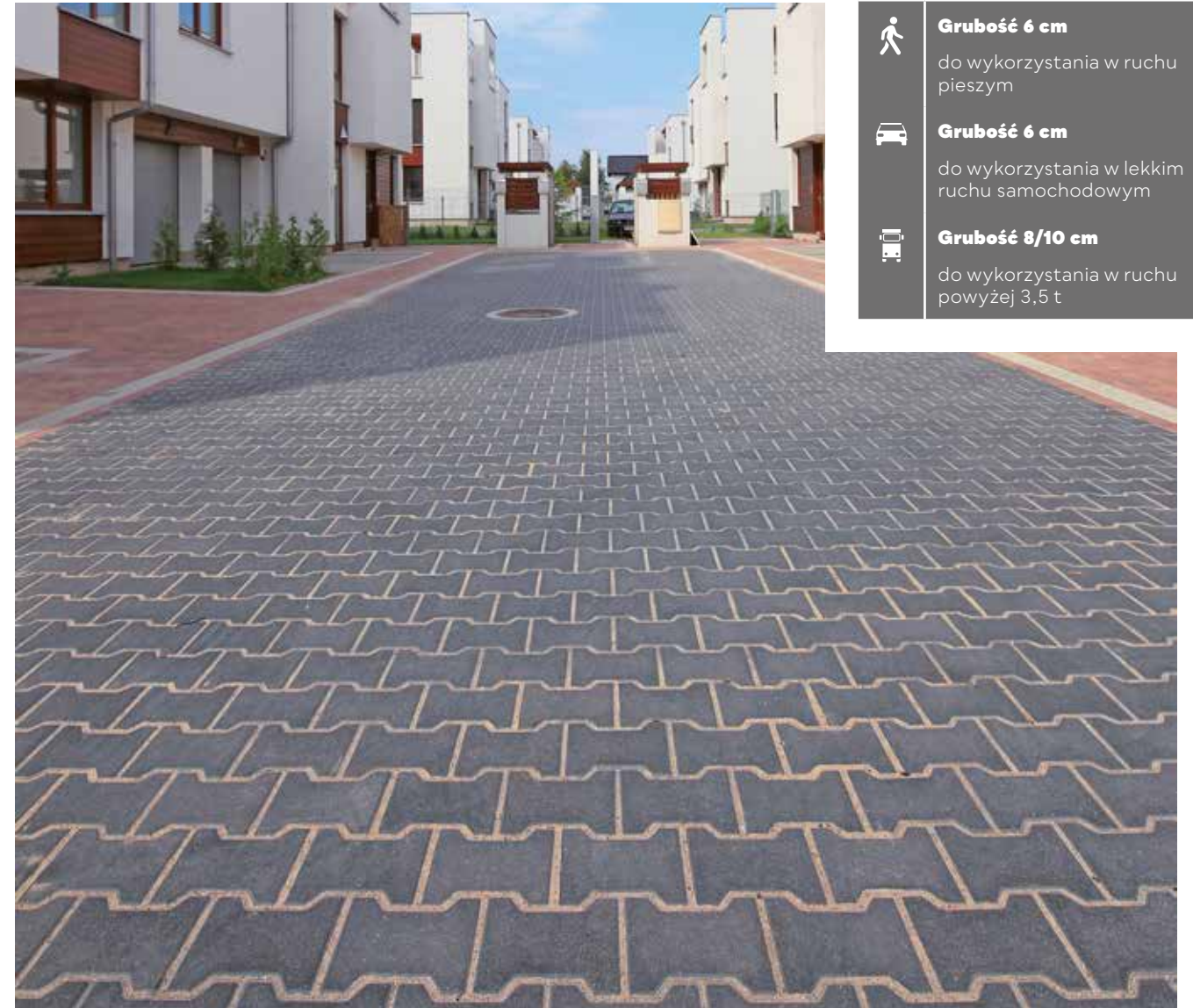

| | | Polbruk Tetka | faktura: gładka | kolor: grafitowy |

GR. [CM]	WYMIARY [CM]	FAKTURA	KOLORYSTYKA	J.M.	CENA SUGEROWANA [PLN]		PAKOWANIE [PALETA]	
					CENA NETTO	CENA BRUTTO	ILOŚĆ [M²]	WAGA [KG]
6	pełna 20×16	z fazą bez fazy	szary	m²	55,00	67,65	9.4 - 11.4	1 289 - 1 559
			grafitowy, czerwony		59,00	72,57		
8	pełna 20×16	z fazą bez fazy z minifazą	szary	m²	65,00	79,95	7.39 - 8.68	1 351 - 1 583
			grafitowy, czerwony		69,00	84,87		
10	pełna 20×16	z fazą bez fazy	szary		77,00	94,71	6.38 - 8.88	1 456 - 2 018

| pojedynczy wymiar lub komplet wymiarów na palecie | produkt dostępny na zamówienie |





Zeskanuj QR KOD i poznaj szczegóły produktu!

# POLBRUK TETKA WYKOŃCZENIE

GRUBOŚĆ 6/8 CM



| połówka: 10×16 cm | brzegowa 20×14 cm |  
| grubość: 6/8 cm |

| KOLOR: GRAFITOWY GŁADKI |

| KOLORYSTYKA | FAKTURA |

| WSZYSTKIE REGIONY |

GŁADKA  
KOLOR  
KOSTKI  
PRZEMYSŁOWE

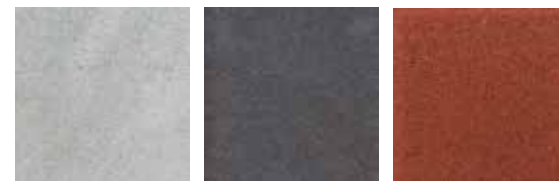

szary

grafitowy

czerwony



Polbruk Tetka | faktura: gładka | kolor: szary |

## ZASTOSOWANIE

- Grubość 6 cm**  
do wykorzystania w ruchu pieszym
- Grubość 6 cm**  
do wykorzystania w lekkim ruchu samochodowym
- Grubość 8 cm**  
do wykorzystania w ruchu powyżej 3,5 t

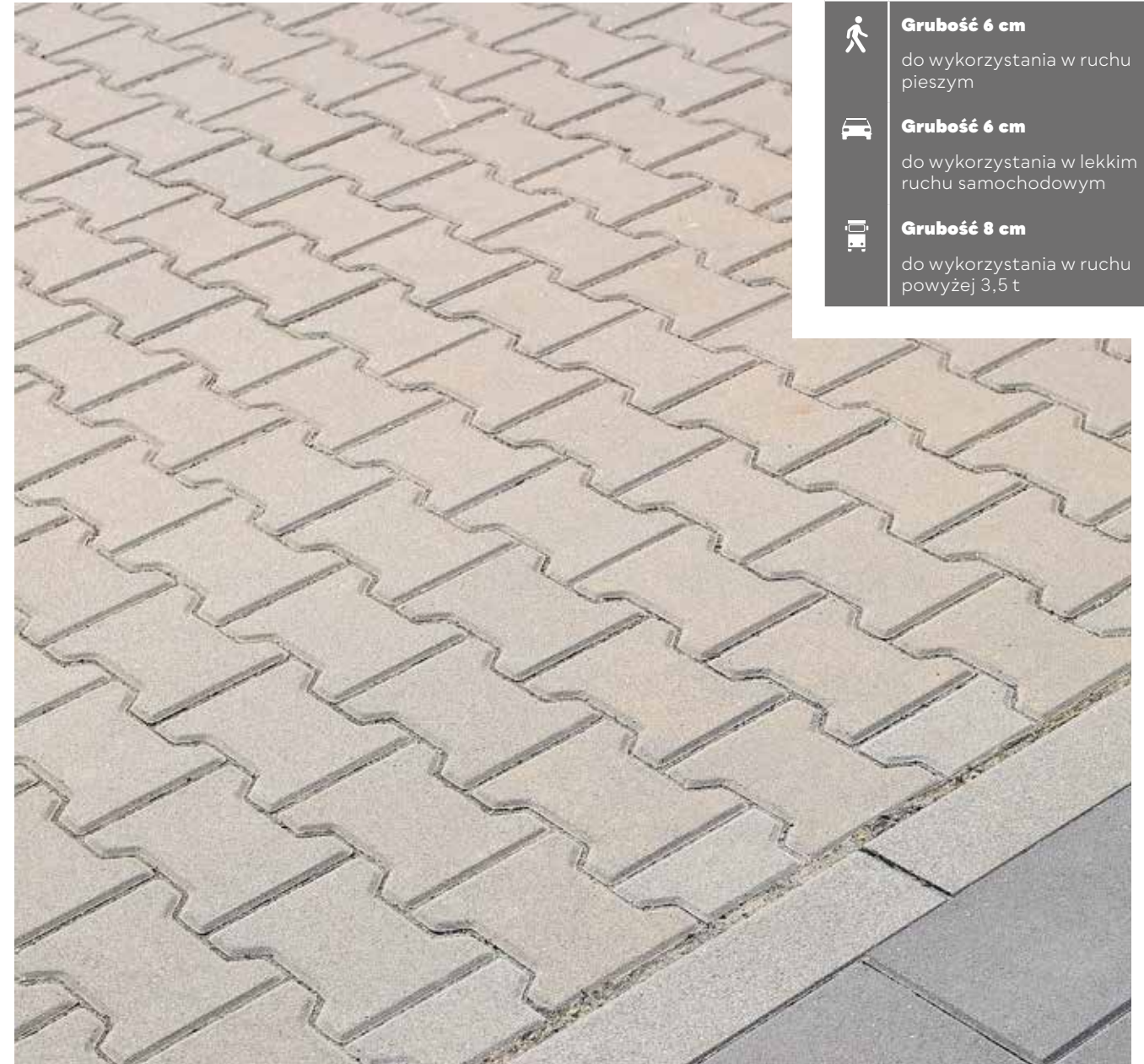

| Polbruk Tetka Wykończenie | faktura: gładka | kolor: szary | Polbruk Tetka | faktura: gładka | kolor: szary |

GR. [CM]	WYMIARY [CM]	FAKTURA	KOLORYSTYKA	J.M.	CENA SUGEROWANA [PLN]		PAKOWANIE [PALETA]	
					CENA NETTO	CENA BRUTTO	ILOŚĆ [M <sup>2</sup> ]	WAGA [KG]
6	połówka 10×16	z fazą bez fazy	szary	m <sup>2</sup>	60,00	73,80	10.1 - 11.2	1 384 - 1 532
		z fazą bez fazy	grafitowy, czerwony		64,00	78,72		
8	połówka 10×16	z fazą bez fazy	szary		70,00	86,10	6.98 - 8.96	1 277 - 1 633
	brzegowa 20×14	z fazą bez fazy	grafitowy, czerwony		74,00	91,02	8.8	1 604

| pojedynczy wymiar lub komplet wymiarów na palecie |





*Miejski szyc robi wrażenie*  
PŁYTY CHODNIKOWE



| → | Płyta **Chodnikowa** |  
faktura: **gładka** | kolor: **szary** |  
więcej s. 110 – 111

| ↑ | Płyta **Chodnikowa** |  
faktura: **gładka** | kolor: **szary** |  
więcej s. 110 – 111

| → | Płyta **Chodnikowa** |  
faktura: **gładka** | kolor: **grafitowy** |  
więcej s. 110 – 111



WWW.POLBRUK.PL  
/PL/INSPIRACJE

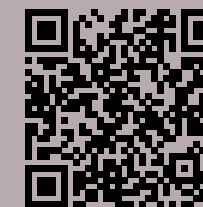





Zeskanuj QR KOD i poznaj szczegóły produktu!

# PŁYTA CHODNIKOWA

GRUBOŚĆ 5/7/8 CM



30×30 cm	35×35 cm	grubość: 5 cm
30×30 cm	grubość: 8 cm	
połówka: 50×25 cm	50×50 cm	grubość: 7 cm

| KOLOR: SZARY GŁADKI |

| KOLORYSTYKA | FAKTURA |

| WSZYSTKIE REGIONY |



szary

grafitowy

czerwony

| OFERTA REGIONALNA | DOTYCZY WYMIARU 30×30 CM / GRUBOŚĆ 5 CM |



szary  
REGION PÓŁNOC

grafitowy  
REGION PÓŁNOC

PODZIAŁ REGIONALNY ZNAJDZIESZ NA STRONACH 4 – 5

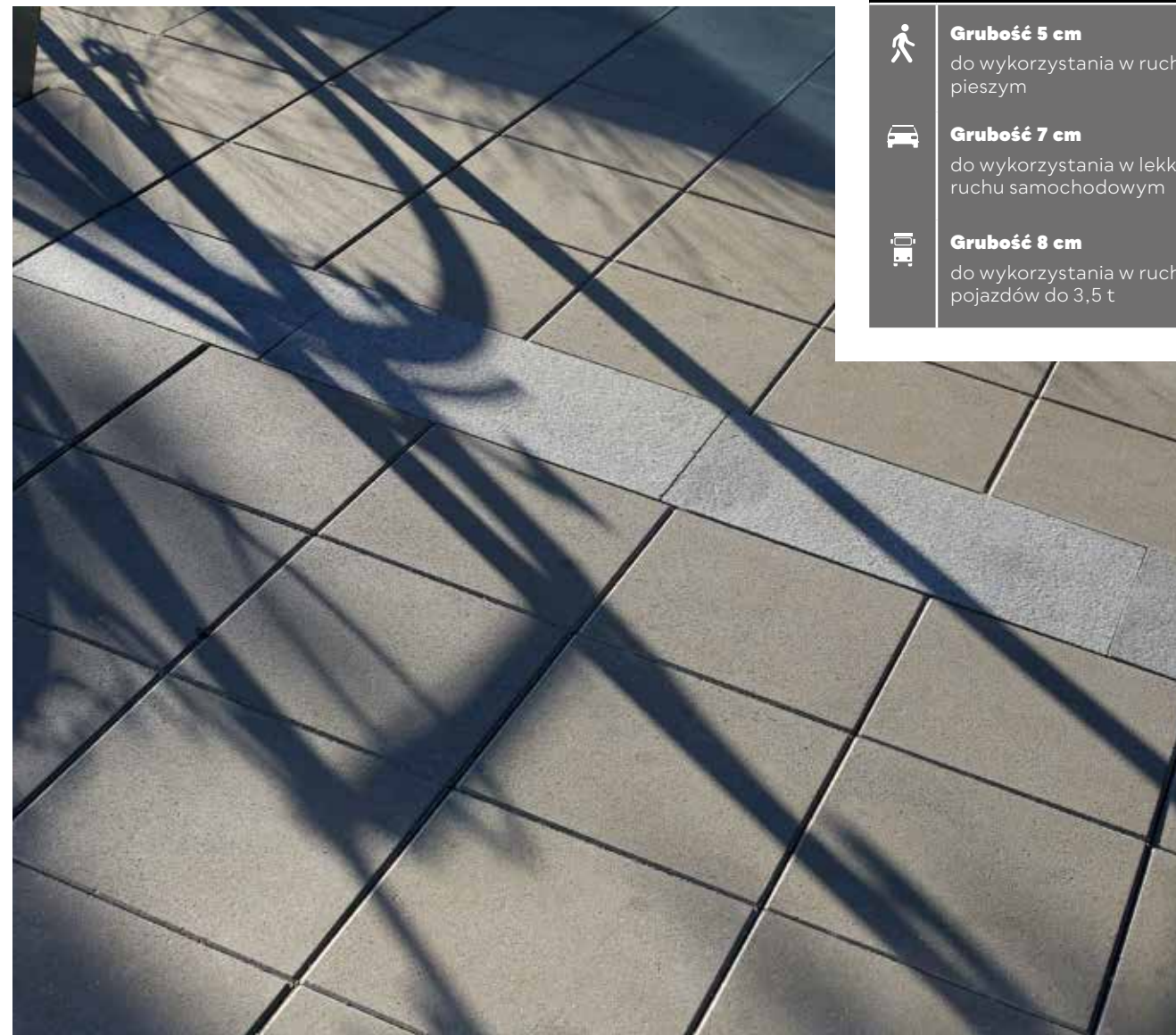

| Płyta Chodnikowa | faktura: gładka | kolor: szary

ZASTOSOWANIE

- Grubość 5 cm**  
do wykorzystania w ruchu pieszym
- Grubość 7 cm**  
do wykorzystania w lekkim ruchu samochodowym
- Grubość 8 cm**  
do wykorzystania w ruchu pojazdów do 3,5 t

GR. [CM]	WYMIARY [CM]	FAKTURA	KOLORYSTYKA	J.M.	CENA SUGEROWANA [PLN]		PAKOWANIE [PALETA]	
					CENA NETTO	CENA BRUTTO	ILOŚĆ [SZT.]	WAGA [KG]
5	30×30	z fazą	szary	szt.	5,40	6,64	144	1 575
			grafitowy		6,84	8,41		
	35×35		szary		6,48	7,97	72 - 126	1 057 - 1 835
			grafitowy, czerwony		7,20	8,86		
7	50×50	z fazą z minifazą*	szary	szt.	18,00	22,14	32 - 40	1 288 - 1 604
	50×25 (połówka)		13,44		16,53	80		
8	30×30	bez fazy	szary	szt.	7,56	9,30	96 - 108	1 556 - 1 748
			grafitowy		9,06	11,14		

| pojedynczy wymiar na palecie | † produkt dostępny na zamówienie | \*produkt dostępny wyłącznie w Regionie Południowym |





Zeskanuj QR KOD i poznaj szczegóły produktu!

# PŁYTA CHODNIKOWA

GRUBOŚĆ 5/8 CM



OFERTA  
DOSTĘPNA  
W REGIONIE  
PÓŁNOCNYM

| 30×30 cm | grubość: 5/8 cm |

| | KOLOR: OTOCZAKI PŁUKANY |

| KOLORYSTYKA | FAKTURA |

| OFERTA REGIONALNA |

PŁUKANA  
OTOCZAKI

PŁYTY  
CHODNIKOWE



PODZIAŁ  
REGIONALNY  
ZNAJDZIESZ  
NA STRONACH  
4 – 5

otoczaki

REGION PÓŁNOC



ZASTOSOWANIE



**Grubość 5 cm**  
do wykorzystania w ruchu pieszym



**Grubość 8 cm**  
do wykorzystania w lekkim ruchu samochodowym



| | Płyta Chodnikowa | faktura: **płukana** | kolor: **otoczaki**

GR. [CM]	WYMIARY [CM]	FAKTURA	KOLORYSTYKA	J.M.	CENA SUGEROWANA [PLN]		PAKOWANIE [PALETA]	
					CENA NETTO	CENA BRUTTO	ILOŚĆ [SZT.]	WAGA [KG]
<b>5</b> €	30×30	<b>płukana</b>	otoczaki	szt.	<b>8,28</b>	<b>10,18</b>	144	1576
<b>8</b> €					<b>10,56</b>	<b>12,99</b>	96 - 108	1556 - 1748

| pojedynczy wymiar na palecie | produkt dostępny na zamówienie |

| | Płyta Chodnikowa | faktura: **płukana** | kolor: **otoczaki**





Zeskanuj QR KOD i poznaj szczegóły produktu!

# POLBRUK KWADRAT

GRUBOŚĆ 8 CM



PRODUKT NA ZAMÓWIENIE

| 25x25 cm | grubość: 8 cm |

| KOLOR: SZARY GŁADKI |

| KOLORYSTYKA | FAKTURA |

| OFERTA REGIONALNA |

PŁUKANA  
OTOCZAKI

PŁYTY  
CHODNIKOWE



szary  
REGION CENTRUM



grafitowy  
REGION CENTRUM

PODZIAŁ  
REGIONALNY  
ZNAJDZIESZ  
NA STRONACH  
4 – 5



| Polbruk Kwadrat | faktura: gładka | kolor: szary |

ZASTOSOWANIE



Grubość 8 cm

do wykorzystania w ruchu kołowym powyżej 3,5 t

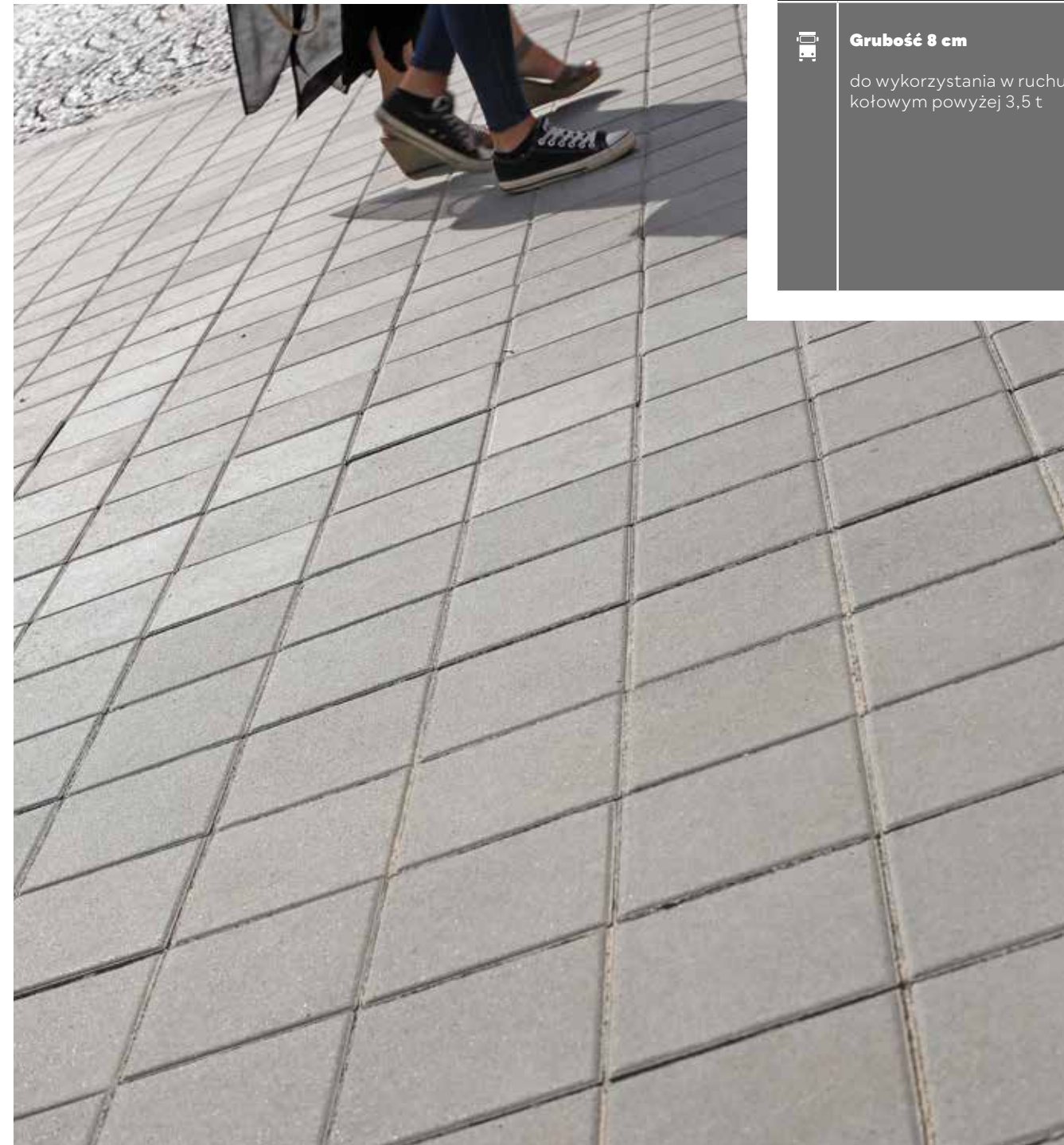

| Polbruk Kwadrat | faktura: gładka | kolor: szary |

GR. [CM]	WYMIARY [CM]	FAKTURA	KOLORYSTYKA	J.M.	CENA SUGEROWANA [PLN]		PAKOWANIE [PALETA]	
					CENA NETTO	CENA BRUTTO	IŁOŚĆ [M <sup>2</sup> ]	WAGA [KG]
8	25x25	z fazą	szary	m <sup>2</sup>	69,12	85,02	8.75	1595
			grafitowy		74,88	92,10		

| pojedynczy wymiar na palecie | produkt dostępny na zamówienie |



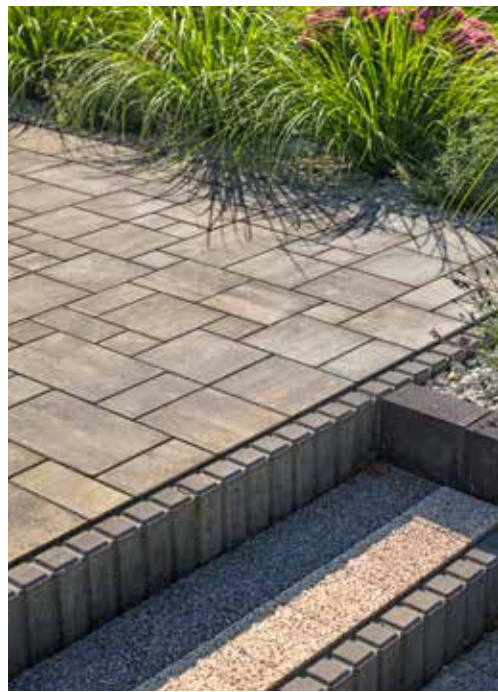

*Pełnia szczęścia*  
GALANTERIA OGRODOWA



| ↑ | Obrzeże **Endo** | faktura: **gładka** | kolor: **grafitowy** | więcej s. 120 – 121 | Polbruk **Commix** | faktura: **gładka** | kolor: **nerino** | więcej s. 24 – 25

| → | Palisada **Hestra** | faktura: **drobnoutwardzana** | kolor: **grafitowy** | więcej s. 144 – 145

| ↘ | Obrzeże **Chodnikowe** | faktura: **gładka** | kolor: **grafitowy** | więcej s. 118 – 119 | Polbruk **MultiComplex** | faktura: **gładka** | kolor: **nerino** | więcej s. 42 – 43

| → | Palisada **Zen** | faktura: **utwardzana** | kolor: **grafitowy** | więcej s. 148 – 149



WWW.POLBRUK.PL  
/PL/GDZIE-KUPIC







Zeskanuj QR KOD i poznaj szczegóły produktu!

# OBRZEŻE CHODNIKOWE

WYSOKOŚĆ 25/30 CM

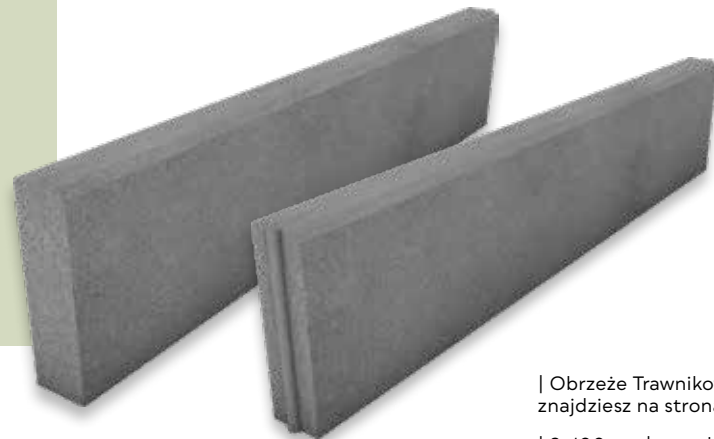

| Obrzeże Trawnikowe 6×20×100 cm znajdziesz na stronach: 130 – 131 |

| 8×100 cm | wysokość: 25/30 cm |

| KOLOR: SZARY GŁADKI |

| KOLORYSTYKA | FAKTURA |

| WSZYSTKIE REGIONY |



GŁADKA

GALANTERIA OGRODOWA

szary

graftowy



| Obrzeże Chodnikowe | faktura: gładka | kolor: szary | Polbruk Urbanika | faktura: płukana | kolor: grafitowy |

ZASTOSOWANIE

**Wysokość 25/30 cm**  
obrzegowanie

**Wysokość 25 cm**  
schody



| Obrzeże Chodnikowe | faktura: gładka | kolor: szary | Polbruk Urbanika | faktura: gładka | kolor: grafitowy |

WYS. [CM]	WYMIARY [CM]	FAKTURA	KOLORYSTYKA	J.M.	CENA SUGEROWANA [PLN]		PAKOWANIE [PALETA]	
					CENA NETTO	CENA BRUTTO	ILOŚĆ [SZT.]	WAGA [KG]
25	8×100	gładka	szary	szt.	19,90	24,48	28 - 36 bez zamka	1308 - 1676
							33 z zamkiem*	1538
			graftowy		24,15	29,70	28 - 36 bez zamka	1308 - 1676
							33 z zamkiem*	1538
30	8×100	gładka	szary	szt.	21,20	26,08	28 - 36 bez zamka	1308 - 1676
							33 z zamkiem*	1538
			graftowy		25,80	31,73	22 - 33 bez zamka	1208 - 1802
							33 z zamkiem*	1538

| pojedynczy wymiar na palecie | \*produkt dostępny wyłącznie w Regionie Południowym | podział regionalny znajdziesz na stronach: 4 – 5 |





Zeskanuj QR KOD i poznaj szczegóły produktu!

OBRZEŻE  
**ENDO**  
WYSOKOŚĆ 28 CM

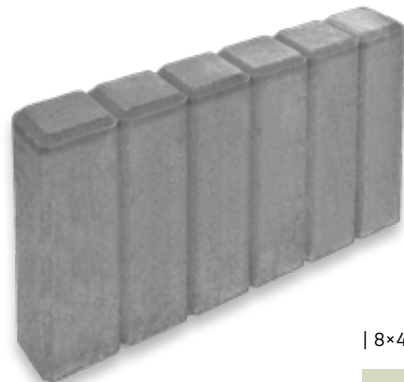

| 8×48 cm | wysokość: 28 cm |

| KOLOR: SZARY GŁADKI |

| KOLORYSTYKA | FAKTURA |

| WSZYSTKIE REGIONY |



↑ | Obrzeże Endo | faktura: gładka | kolor: grafitowy |  
| Polbruk Multicomplex | faktura: gładka | kolor: nerino |

ZASTOSOWANIE

↑ | Wysokość 28 cm  
obrzegowanie

↑ | Wysokość 28 cm  
schody

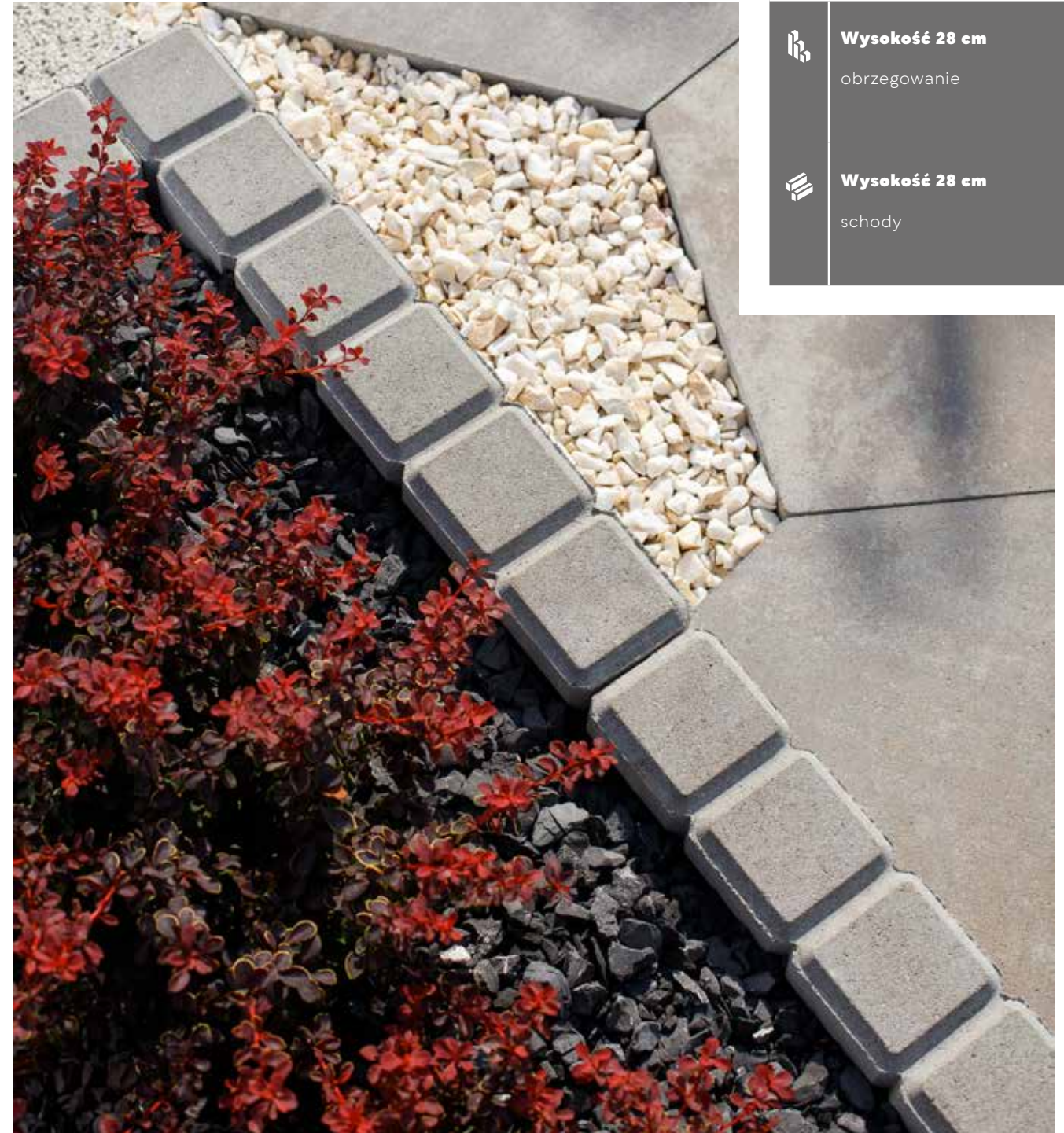

↑ | Obrzeże Endo | faktura: gładka | kolor: szary | Polbruk Exa | faktura: gładka | kolor: taupe |

WYS. [CM]	WYMIARY [CM]	FAKTURA	KOLORYSTYKA	J.M.	CENA SUGEROWANA [PLN]		PAKOWANIE [PALETA]	
					CENA NETTO	CENA BRUTTO	ILOŚĆ [SZT.]	WAGA [KG]
28	8×48	gładka	szary	szt.	13,70	16,85	44 - 54	1120 - 1370
			grafitowy, brązowy		15,30	18,82		

| pojedynczy wymiar na palecie |





Zeskanuj QR KOD i poznaj szczegóły produktu!

OBRZEŻE  
**FEM**  
WYSOKOŚĆ 28 CM



| 6x50 cm | wysokość: 28 cm |

| KOLOR: SZARY GŁADKI |

| KOLORYSTYKA | FAKTURA |

| WSZYSTKIE REGIONY |



↑ | Obrzeże Fem (wizualizacja) | faktura: gładka | kolor: grafitowy |  
↓ | Polbruk MultiComplex (wizualizacja) | faktura: gładka | kolor: nerfino |

ZASTOSOWANIE

↑ | Wysokość 28 cm  
obrzegowanie

↓ | Wysokość 28 cm  
schody



↑ | Obrzeże Fem | faktura: gładka | kolor: szary | Polbruk Urbanika | faktura: drobnopłukana | kolor: inez |  
↓ | Polbruk Bosso | faktura: gładka | kolor: szary |

WYS. [CM]	WYMIARY [CM]	FAKTURA	KOLORYSTYKA	J.M.	CENA SUGEROWANA [PLN]		PAKOWANIE [PALETA]	
					CENA NETTO	CENA BRUTTO	ILOŚĆ [SZT.]	WAGA [KG]
28	6x50	gładka	szary	szt.	16,90	20,79	48	932
			grafitowy, brązowy		17,20	21,16		

| pojedynczy wymiar na palecie |





Zeskanuj QR KOD i poznaj szczegóły produktu!

OBRZEŻE  
**FLESZ**  
WYSOKOŚĆ 30 CM



PRODUKT NA  
ZAMÓWIENIE

| 6/8×20 cm | wysokość: 30 cm |

| 📷 | 🏠 | KOLOR: SZARY GŁADKI |

| KOLORYSTYKA | FAKTURA |

| WSZYSTKIE REGIONY |

GŁADKA

GALANTERIA  
OGRODOWA

szary

grafitowy



📷 | 📏 | Obrzeże Flesz | faktura: gładka | kolor: szary |  
| Polbruk Ideo | faktura: gładka | kolor: hawaii |

ZASTOSOWANIE



**Wysokość 30 cm**  
obrzegowanie



**Wysokość 30 cm**  
schody

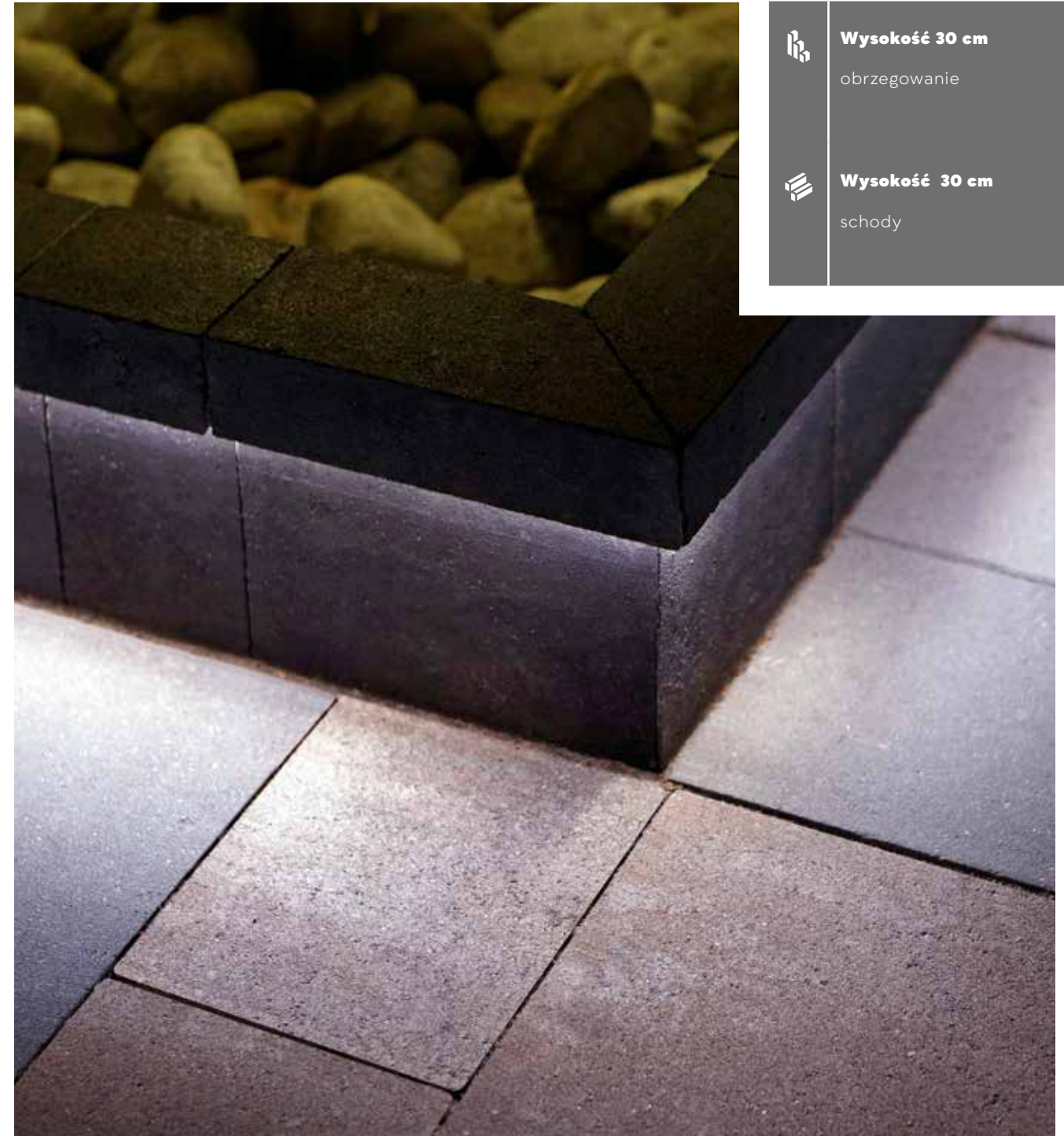

📷 | 📏 | Obrzeże Flesz | faktura: gładka | kolor: grafitowy |

WYS. [CM]	WYMIARY [CM]	FAKTURA	KOLORYSTYKA	J.M.	CENA SUGEROWANA [PLN]		PAKOWANIE [PALETA]	
					CENA NETTO	CENA BRUTTO	IŁOŚĆ [SZT.]	WAGA [KG]
30	6/8×20	gładka	szary	szt.	7,44	9,15	108	884
			grafitowy		9,24	11,37		

| pojedynczy wymiar na palecie | 📏 produkt dostępny na zamówienie |





Zeskanuj QR KOD i poznaj szczegóły produktu!

# OBRZEŻE MODERN WYSOKOŚĆ 28 CM

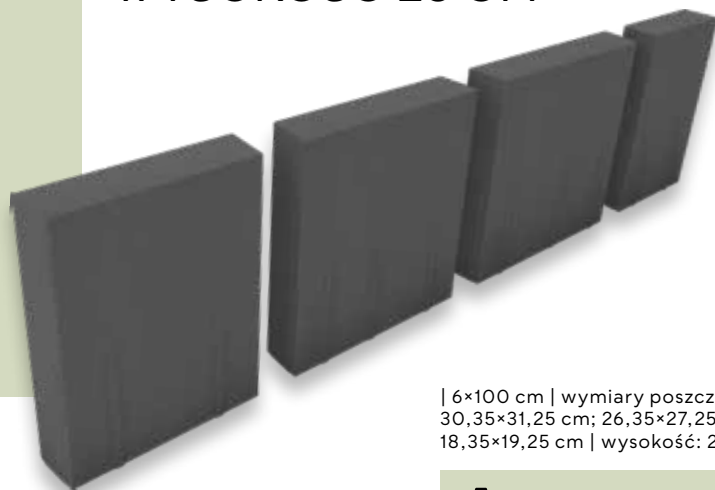

| 6×100 cm | wymiary poszczególnych elementów:  
30,35×31,25 cm; 26,35×27,25 cm; 22,35×23,25 cm;  
18,35×19,25 cm | wysokość: 28 cm |

| | | KOLOR: GRAFITOWY GŁADKI |

| KOLORYSTYKA | FAKTURA |

| WSZYSTKIE REGIONY |

GŁADKA

GALANTERIA  
OGRODOWA

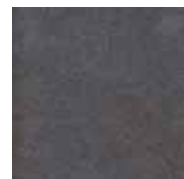

grafitowy



## ZASTOSOWANIE



**Wysokość 28 cm**  
obrzegowanie



**Wysokość 28 cm**  
schody

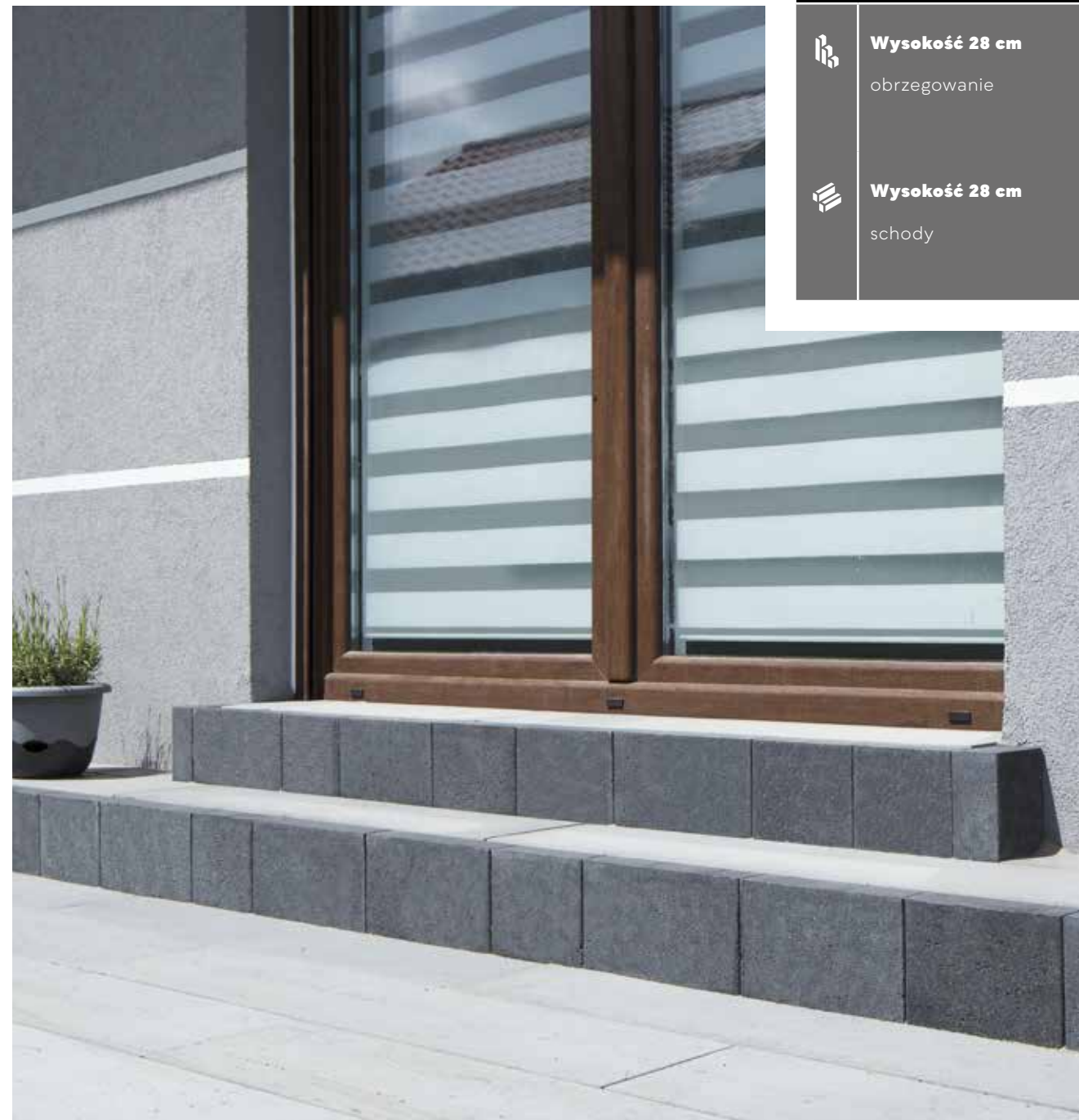

| | | Obrzeże **Modern** | faktura: **gładka** | kolor: **grafitowy** |

WYS. [CM]	WYMIARY [CM]	FAKTURA	KOLORYSTYKA	J.M.	CENA SUGEROWANA [PLN]		PAKOWANIE [PALETA]	
					CENA NETTO	CENA BRUTTO	IŁOŚĆ [SZT.]	WAGA [KG]
<b>28</b>	6×100 wymiary poszczególnych elementów: 30,35×31,25; 26,35×27,25; 22,35×23,25; 18,35×19,25	<b>gładka</b>	grafitowy	szt./komplet	<b>27,10</b>	<b>33,33</b>	28	1112

| komplet wymiarów na palecie | na komplet składają się 4 elementy trapezowe, możliwość układania odcinków prostych i łuków |

| | | Obrzeże **Modern** | faktura: **gładka** | kolor: **grafitowy** | Palisada **Zen** | faktura: **utwardzana** | kolor: **grafitowy** | Polbruk **Idea** | faktura: **drobnoziarnista** | kolor: **biańka** |





Zeskanuj QR KOD i poznaj szczegóły produktu!

# OBRZEŻE PALINEA WYSOKOŚĆ 28 CM



| 6x50 cm | wysokość: 28 cm |

| | | KOLOR: GRAFITOWY UTWARDZANY |

| KOLORYSTYKA | FAKTURA |

| WSZYSTKIE REGIONY |

UTWARDZANA

GALANTERIA  
OGRODOWA



grafitowy



## ZASTOSOWANIE



**Wysokość 28 cm**  
obrzegowanie



**Wysokość 28 cm**  
schody



| | | Obrzeże Palinea | faktura: utwardzana | kolor: grafitowy | Polbruk Avanti | faktura: płukana | kolor: szary, grafitowy |

WYS. [CM]	WYMIARY [CM]	FAKTURA	KOLORYSTYKA	J.M.	CENA SUGEROWANA [PLN]		PAKOWANIE [PALETA]	
					CENA NETTO	CENA BRUTTO	IŁOŚĆ [SZT.]	WAGA [KG]
28	6x50	utwardzana	grafitowy	szt.	12,00	14,76	48 - 72	884 - 1316

| pojedynczy wymiar na palecie |

| | | Obrzeże Palinea | faktura: utwardzana | kolor: grafitowy |





Zeskanuj QR KOD i poznaj szczegóły produktu!

# OBRZEŻE TRAWNIKOWE

WYSOKOŚĆ 20 CM



| Obrzeże Chodnikowe 8×25/30×100 cm znajdziesz na stronach: 118 – 119 |  
| 6×100 cm | wysokość: 20 cm |

| KOLOR: GRAFITOWY GŁADKI |

| KOLORYSTYKA | FAKTURA |

| WSZYSTKIE REGIONY |



| Obrzeże Trawnikowe | faktura: gładka | kolor: szary | Polbruk Ekotech |  
 | faktura: gładka | kolor: szary |

ZASTOSOWANIE

**Wysokość 20 cm**  
obrzegowanie

**Wysokość 20 cm**  
schody



| Obrzeże Trawnikowe | faktura: gładka | kolor: grafitowy | Polbruk Multicoplex | faktura: gładka | kolor: nerino |

WYS. [CM]	WYMIARY [CM]	FAKTURA	KOLORYSTYKA	J.M.	CENA SUGEROWANA [PLN]		PAKOWANIE [PALETA]	
					CENA NETTO	CENA BRUTTO	IŁOŚĆ [SZT.]	WAGA [KG]
20	6×100	gładka	szary	szt.	14,30	17,59	39 - 56 bez zamka	1073 - 1532
			grafitowy, czerwony, brązowy		19,00	23,37		
			szary	56 z zamkiem*	1532	14,30	17,59	
			grafitowy, czerwony, brązowy			19,00	23,37	

| pojedynczy wymiar na palecie | \*produkt dostępny wyłącznie w Regionie Południowym |





Zeskanuj QR KOD i poznaj szczegóły produktu!

# OBRZEŻE TREO

WYSOKOŚĆ 30 CM

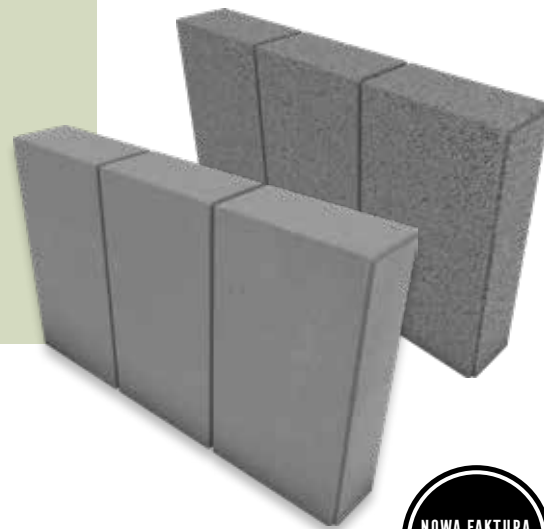

| 8×50 cm | wysokość: 30 cm |

| | | KOLOR: SZARY DROBNOUTWARDZANY |



| 8×50 cm | wysokość: 30 cm |

| | | KOLOR: SZARY GŁADKI |

| KOLORYSTYKA | FAKTURA |

| WSZYSTKIE REGIONY |



| OFERTA REGIONALNA |



| | | Obrzeże Treo | faktura: gładki | kolor: szary |

ZASTOSOWANIE

**Wysokość 30 cm**  
obrzegowanie

**Wysokość 30 cm**  
schody

WYS. [CM]	WYMIARY [CM]	FAKTURA	KOLORYSTYKA	J.M.	CENA SUGEROWANA [PLN]		PAKOWANIE [PALETA]	
					CENA NETTO	CENA BRUTTO	IŁOŚĆ [SZT.]	WAGA [KG]
30	8×50	gładka	szary	szt.	19,55	24,05	44	1226
			grafitowy, brązowy		20,20	24,85		
		drobnoutwardzana	szary		21,55	26,51		
			grafitowy, brązowy		22,00	27,06		

| pojedynczy wymiar na palecie |





MAŁA ARCHITEKTURA  
*Decydujący szczegół*



- 📷
- | ↑ | Palisada **Magna** | faktura: **gładka** | kolor: **nerino** | więcej **s. 146 – 147** | Polbruk **Ideo** | faktura: **gładka** | kolor: **nerino** | więcej **s. 32 – 35**
  - | ← | L-ka **Tigela** | faktura: **gładka** | kolor: **szary** | więcej **s. 138 – 139** | Polbruk **Oland** | faktura: **gładka** | kolor: **nerino** | więcej **s. 52 – 53**
  - | ↙ | Murek **Albero** | faktura: **gładka** | kolor: **nerino** | więcej **s. 142 – 143** | Ogrodzenie **Neo** (daszek) | faktura: **gładka** | kolor: **szary** | więcej **s. 156 – 157**
  - | → | Stopień **Magna** | faktura: **gładka** | kolor: **nerino** | więcej **s. 152 – 153**



WWW.POLBRUK.PL  
/PL/GDZIE-KUPIC





Zeskanuj QR KOD i poznaj szczegóły produktu!

# DONICA TIGELA

WYSOKOŚĆ 33 CM



| 40×40 cm | wysokość: 33 cm |

| KOLOR: SZARY GŁADKI |

| KOLORYSTYKA | FAKTURA |

| WSZYSTKIE REGIONY |



szary

grafitowy



ZASTOSOWANIE

Wysokość 33 cm  
donice ogrodowe

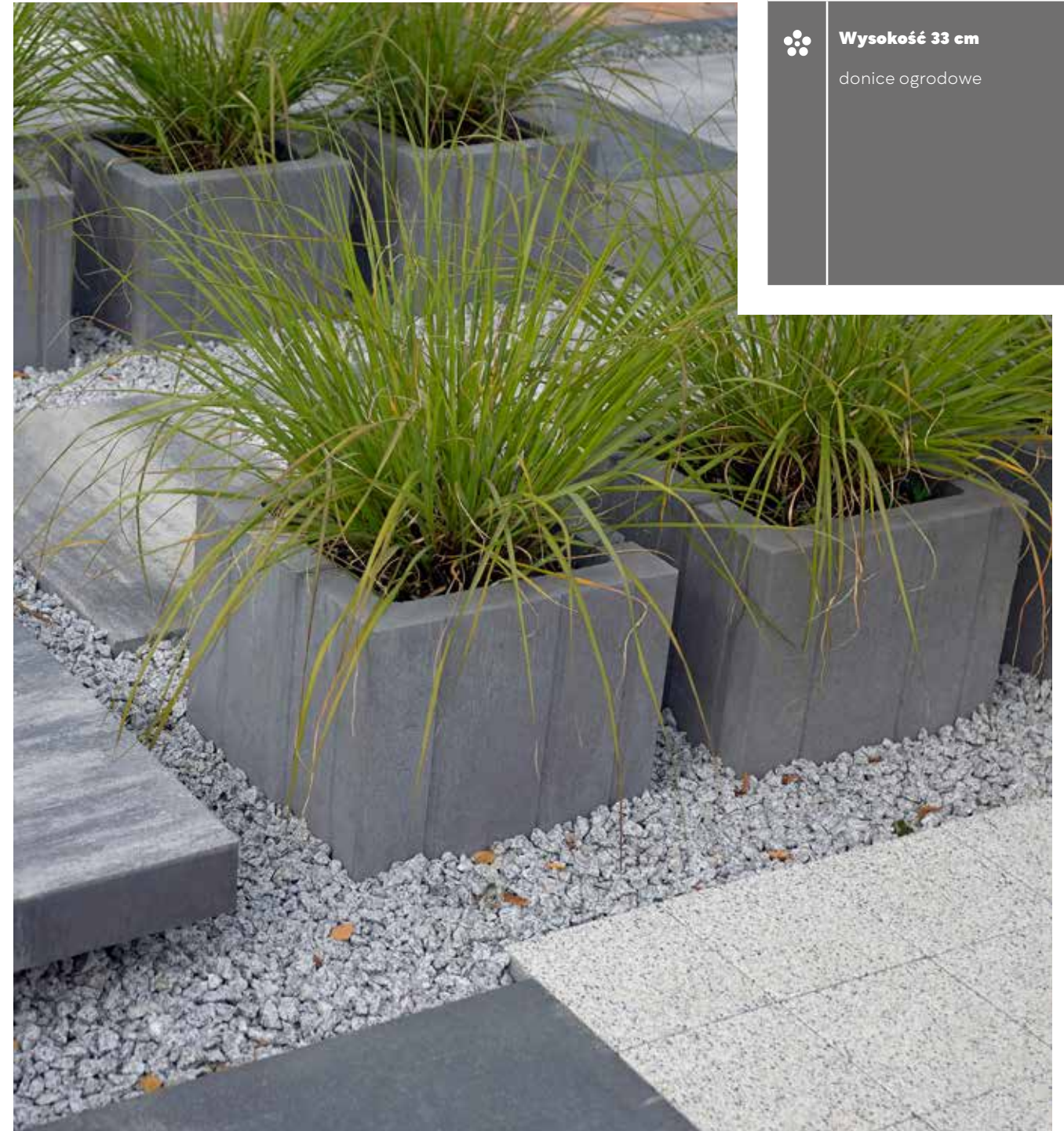

| Donica Tigela | faktura: gładka | kolor: szary | Polbruk Complex | faktura: płukana | kolor: szary |

WYS. [CM]	WYMIARY [CM]	FAKTURA	KOLORYSTYKA	J.M.	CENA SUGEROWANA [PLN]		PAKOWANIE [PALETA]	
					CENA NETTO	CENA BRUTTO	ILOŚĆ [SZT.]	WAGA [KG]
33	40×40	gładka	szary	szt.	52,80	64,94	12	705
			grafitowy		54,80	67,40		

| pojedynczy wymiar na palecie |





Zeskanuj QR KOD i poznaj szczegóły produktu!

L-KA  
**TIGELA**  
WYSOKOŚĆ 80/40/33\* CM  
WYSOKOŚĆ 80/40/30\* CM

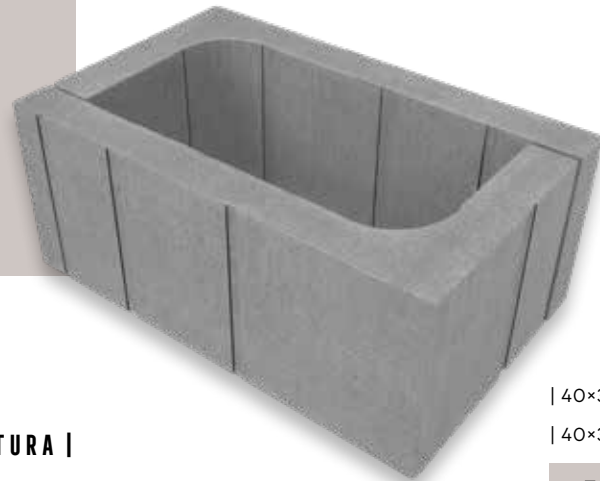

| 40×33 cm | wysokość: 80/40/33\* cm |  
| 40×30 cm | wysokość: 80/40/30\* cm |

| KOLOR: SZARY GŁADKI |

| KOLORYSTYKA | FAKTURA |

| WSZYSTKIE REGIONY |



| L-ka Tigela | faktura: gładka | kolor: grafitowy |  
| Polbruk Avanti | faktura: płukana | kolor: szary |

ZASTOSOWANIE

- Wysokość 80/40/33\* cm  
Wysokość 80/40/30\* cm  
meble ogrodowe i miejskie
- Wysokość 80/40/33\* cm  
Wysokość 80/40/30\* cm  
donice ogrodowe



| L-ka Tigela | faktura: gładka | kolor: grafitowy | Ogrodzenie Neo | faktura: gładka | kolor: grafitowy |

WYS. [CM]	WYMIARY [CM]	FAKTURA	KOLORYSTYKA	J.M.	CENA SUGEROWANA [PLN]		PAKOWANIE [PALETA]	
					CENA NETTO	CENA BRUTTO	IŁOŚĆ [SZT.]	WAGA [KG]
<b>80/40/33*</b>	40×33	gładka	szary	szt.	<b>52,80</b>	<b>64,94</b>	8	596
			grafitowy		<b>54,80</b>	<b>67,40</b>		
<b>80/40/30*†</b>	40×30	gładka	szary	szt.	<b>52,80</b>	<b>64,94</b>	8	544
			grafitowy		<b>54,80</b>	<b>67,40</b>		

| pojedynczy wymiar na palecie | † produkt dostępny na zamówienie | \*wysokość produktu zależy od jego ustawienia w pionie lub poziomie | produkt oferowany w dwóch wersjach wymiarowych: 33 cm oraz nowość 30 cm (pasujący do kostek i płyt o wymiarach 60 cm lub 30 cm) |





Zeskanuj QR KOD i poznaj szczegóły produktu!

GAZON  
**ABAX**  
WYSOKOŚĆ 25 CM



| 60×40 cm | wysokość: 25 cm |

| KOLOR: GRAFITOWY DROBNOUTWARDZANY |

| KOLORYSTYKA | FAKTURA |

| WSZYSTKIE REGIONY |

| ZASTOSOWANIE |

DROBNO-UTWARDZANA MAŁA ARCHITEKTURA		WYSOKOŚĆ 25 CM DONICE OGRODOWE	
grafitowy			



| Gazon Abax | faktura: drobnoutwardzana | kolor: grafitowy |

WYS. [CM]	WYMIARY [CM]	FAKTURA	KOLORYSTYKA	J.M.	CENA SUGEROWANA [PLN]		PAKOWANIE [PALETA]	
					CENA NETTO	CENA BRUTTO	ILOŚĆ [SZT.]	WAGA [KG]
25	60×40	drobnoutwardzana	grafitowy	szt.	46,10	56,70	12	596

| pojedynczy wymiar na palecie |



Zeskanuj QR KOD i poznaj szczegóły produktu!

GAZON  
**MINI LUNA**  
WYSOKOŚĆ 20 CM



| Ø 28/35 cm | wysokość: 20 cm |

| KOLOR: SZARY UTWARDZANY |

| KOLORYSTYKA | FAKTURA |

| WSZYSTKIE REGIONY |

| ZASTOSOWANIE |

UTWARDZANA MAŁA ARCHITEKTURA			WYSOKOŚĆ 20 CM DONICE OGRODOWE	
szary		grafitowy		



| Gazon Mini Luna | faktura: utwardzana | kolor: szary |

WYS. [CM]	WYMIARY [CM]	FAKTURA	KOLORYSTYKA	J.M.	CENA SUGEROWANA [PLN]		PAKOWANIE [PALETA]	
					CENA NETTO	CENA BRUTTO	ILOŚĆ [SZT.]	WAGA [KG]
20	Ø 28/35	utwardzana	szary	szt.	10,10	12,42	27	506
			grafitowy		12,50	15,38		

| pojedynczy wymiar na palecie |





Zeskanuj QR KOD i poznaj szczegóły produktu!

# MUREK ALBERO

WYSOKOŚĆ 7,7 CM



ZAPYTAJ O USŁUGĘ PROJEKTOWĄ  
PROJEKT@POLBRUK.PL

| 41×18 cm | wysokość: 7,7 cm |

| KOLOR: BRENTA GŁADKI |

| KOLORYSTYKA | FAKTURA |

| WSZYSTKIE REGIONY |

GŁADKA

MAŁA ARCHITEKTURA



brenta



nerino



ZASTOSOWANIE



Wysokość 7,7/5 cm

murki, rozwiązania ogrodowe, zagospodarowanie skarpy zgodnie z instrukcją montażu



Wysokość 7,7/5 cm

donice ogrodowe

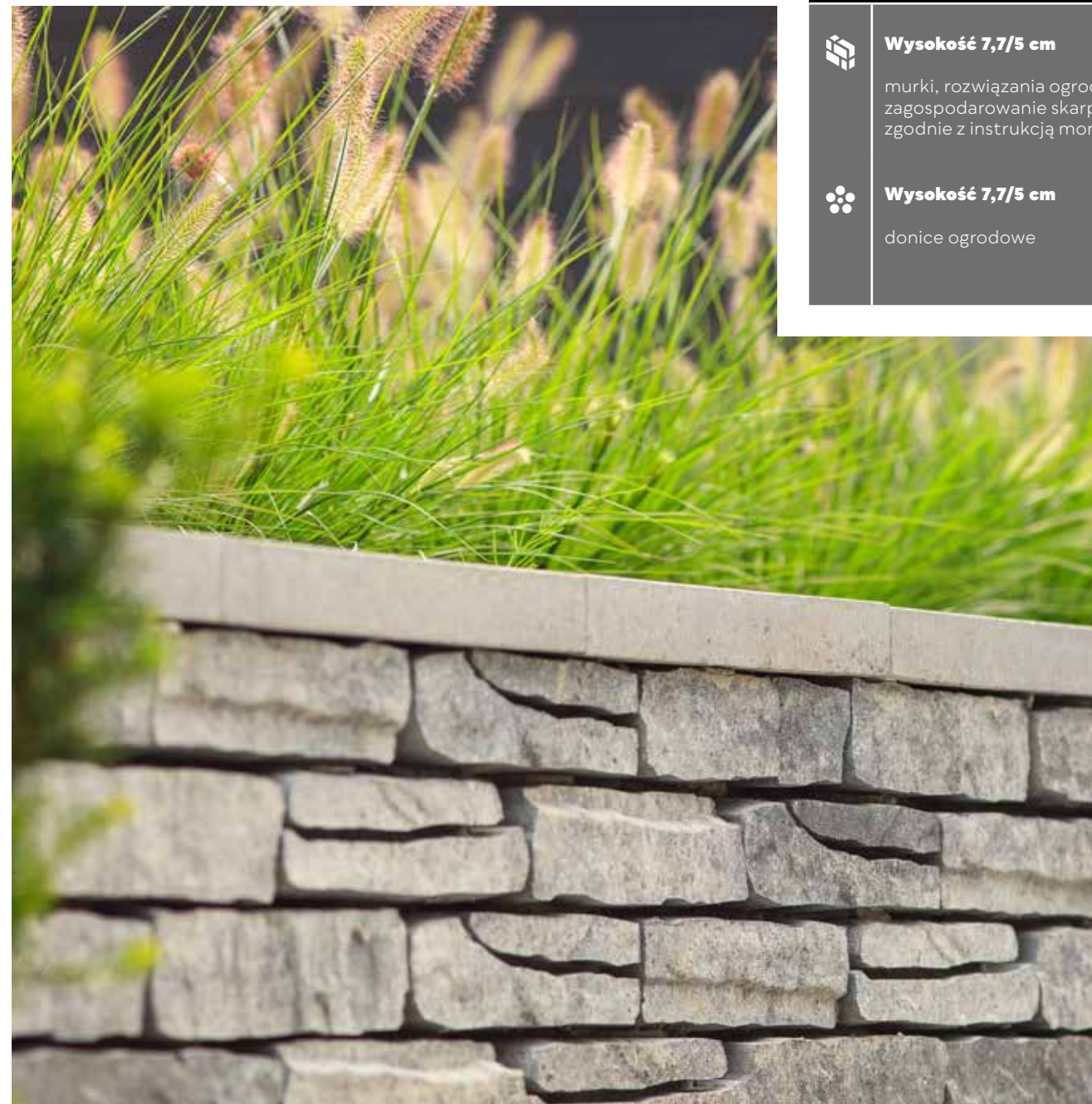

| Murek **Albero** | faktura: **gładka** | kolor: **nerino** | Daszek **Neo** | faktura: **gładka** | kolor: **szary** |

PRODUKT	WYS. [CM]	WYMIARY [CM]	RODZAJ/FORMAT	FAKTURA	KOLORYSTYKA	J.M.	CENA SUGEROWANA [PLN]		PAKOWANIE [PALETA]	
							CENA NETTO	CENA BRUTTO	ILOŚĆ [SZT.]	WAGA [KG]
<b>Murek Albero</b>	<b>7,7</b> †	41×18	1 format / 7 wzorów fug / wydajność 32 szt./m²	<b>gładka</b>	brenta, nerino	szt.	<b>10,50</b>	<b>12,92</b>	78	1034
<b>Daszek Neo</b>	<b>5</b>	20×60	daszek słupkowy/ międzysłupkowy płaski		szary		<b>11,11</b>	<b>13,67</b>	48	644
					grafitowy		<b>12,12</b>	<b>14,91</b>		

| pojedynczy wymiar na palecie | † produkt dostępny na zamówienie |  
| nowoczesna stylistyka łączy Murek Albero z Daszkiem Neo (jako element uzupełniający) |

| Murek **Albero** | faktura: **gładka** | kolor: **brenta** |





Zeskanuj QR KOD i poznaj szczegóły produktu!

# PALISADA HESTRA

WYSOKOŚĆ 40/60/80/100 CM



| 10x20 cm | wysokość: 40/60/80/100 cm |

| KOLOR: SZARY DROBNOUTWARDZANY |



| 10x20 cm | wysokość: 40/60/80/100 cm |

| KOLOR: GRAFITOWY GŁADKI |

| KOLORYSTYKA | FAKTURA |

| WSZYSTKIE REGIONY |



| OFERTA REGIONALNA |



**PALISADĘ HESTRA, MOŻNA PRZECIĄC W POPRZEK I UZYSKAĆ DWA ELEMENTY O IDENTYCZNYM WYKONCZENIU**

ZASTOSOWANIE

- Wysokość 40/60 cm**  
schody
- Wysokość 40/60/80/100 cm**  
obrzegowanie, zagospodarowanie skarpy zgodnie z instrukcją montażu
- Wysokość 40/60/80/100 cm**  
donice ogrodowe

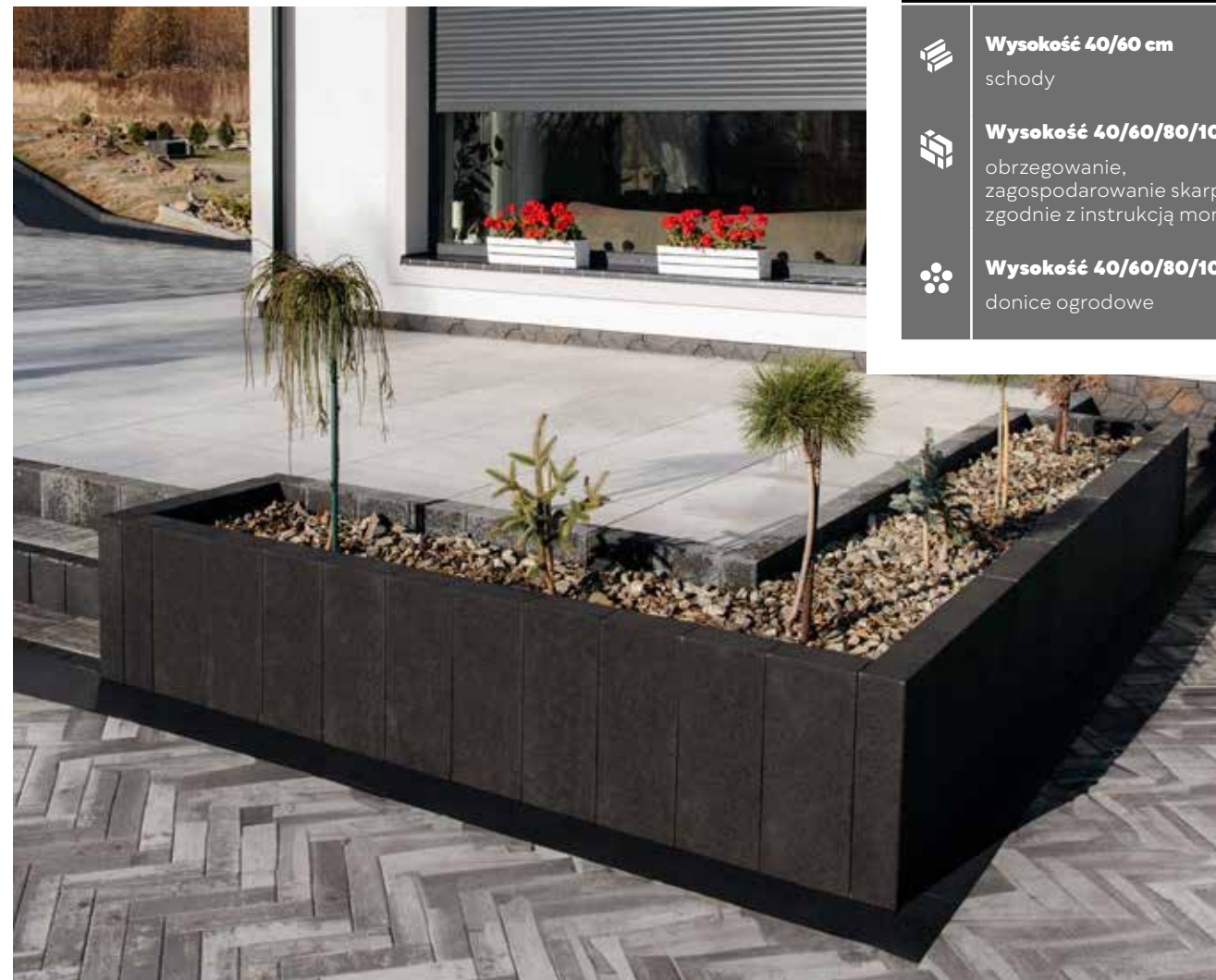

| Palisada Hestra | faktura: drobnoutwardzana | kolor: grafitowy | Polbruk Metrik | faktura: gładka | kolor: nerino |

WYS. [CM]	WYMIARY [CM]	FAKTURA	KOLORYSTYKA	J.M.	CENA SUGEROWANA [PLN]		PAKOWANIE [PALETA]	
					CENA NETTO	CENA BRUTTO	ILOŚĆ [SZT.]	WAGA [KG]
40	10x20	gładka	szary	szt.	17,90	22,01	72	1309
			grafitowy, brązowy		19,50	23,99		
60	10x20	gładka	szary	szt.	22,00	27,06	54	1473
			grafitowy, brązowy		24,00	29,52		
80	10x20	gładka	szary	szt.	29,90	36,77	36	1312
			grafitowy, brązowy		32,70	40,22		
100	10x20	gładka	szary	szt.	44,90	55,22	36	1636
			grafitowy, brązowy		48,50	59,67		
40	10x20	drobnoutwardzana	szary	szt.	19,60	24,10	72	1309
			grafitowy, brązowy		20,50	25,21		
60	10x20	drobnoutwardzana	szary	szt.	24,60	30,25	54	1473
			grafitowy, brązowy		25,80	31,73		
80	10x20	drobnoutwardzana	szary	szt.	33,30	37,26	36	1312
			grafitowy, brązowy		34,90	42,95		
100	10x20	drobnoutwardzana	szary	szt.	49,30	60,63	36	1636
			grafitowy, brązowy		51,30	63,09		

| pojedynczy wymiar na palecie |





Zeskanuj QR KOD i poznaj szczegóły produktu!

PALISADA  
**MAGNA\***  
WYSOKOŚĆ 75/100 CM



WARUNKI  
PRAWIDŁOWEJ  
ZABUDOWY  
**PALISADY MAGNA**  
ZNAJDZIESZ  
W PORADNIKU  
BRUKARSKIM

| 8×100cm lub 8×75 cm |  
| wysokość: 75 cm lub 100 cm |

| | | KOLOR: NERINO GŁADKI |

| KOLORYSTYKA | FAKTURA |

| WSZYSTKIE REGIONY |



ZASTOSOWANIE

- Wysokość 75 lub 100 cm**  
obrzegowanie
- Wysokość 75 lub 100 cm**  
donice ogrodowe



| | ↑ | Palisada **Magna** | faktura: **gładka** | kolor: **nerino** | Polbruk **Ekotech** | faktura: **gładka** | kolor: **grafitowy** |

WYS. [CM]	WYMIARY [CM]	FAKTURA	KOLORYSTYKA	J.M.	CENA SUGEROWANA [PLN]		PAKOWANIE [PALETA]	
					CENA NETTO	CENA BRUTTO	IŁOŚĆ [SZT.]	WAGA [KG]
<b>75 lub 100</b>	8×100 lub 8×75	<b>gładka</b>	nerino, ivory	szt.	<b>102,00</b>	<b>125,46</b>	8	1100
			szary		<b>88,60</b>	<b>108,98</b>		
			grafitowy		<b>95,80</b>	<b>117,83</b>		

| pojedynczy wymiar na palecie | \*produkt tożsamy ze Stopniem Magna, więcej informacji na stronie: 152 – 153 |

| | ↑ | Palisada **Magna** (wizualizacja) | faktura: **gładka** | kolor: **nerino** |





Zeskanuj QR KOD i poznaj szczegóły produktu!

PALISADA  
**ZEN**  
WYSOKOŚĆ 100/120 CM



| 16,5×16,5 cm | wysokość: 100/120 cm |

| | | KOLOR: SZARY UTWARDZANY |

| KOLORYSTYKA | FAKTURA |

| WSZYSTKIE REGIONY |

UTWARDZANA

MAŁA ARCHITEKTURA



szary

grafitowy

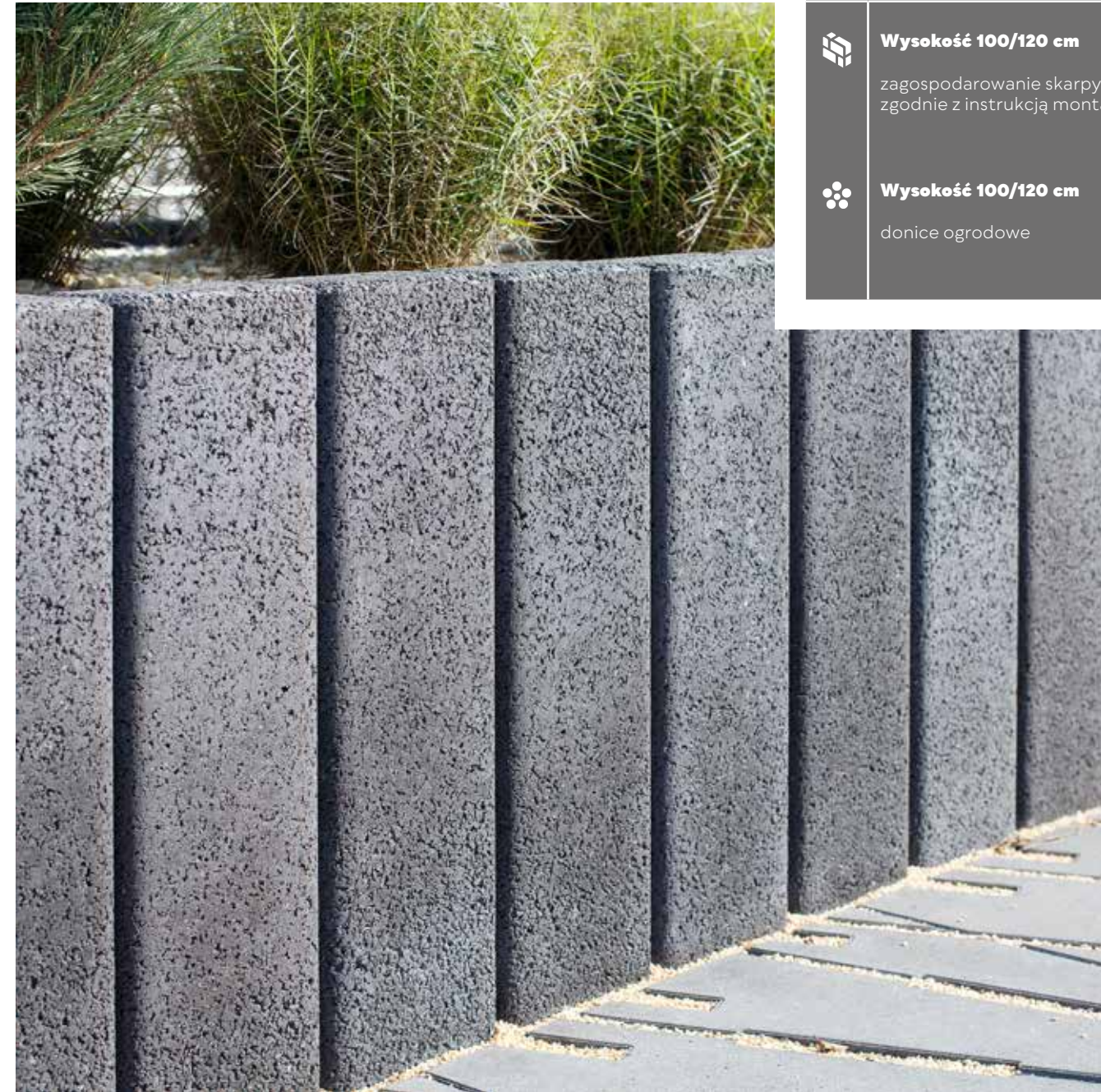

| | | Palisada Zen | faktura: utwardzany | kolor: grafitowy | Polbruk Extrano | faktura: gładka | kolor: szary |

WYS. [CM]	WYMIARY [CM]	FAKTURA	KOLORYSTYKA	J.M.	CENA SUGEROWANA [PLN]		PAKOWANIE [PALETA]	
					CENA NETTO	CENA BRUTTO	ILOŚĆ [SZT.]	WAGA [KG]
<b>100</b>	16,5×16,5	<b>utwardzana</b>	szary	szt.	<b>75,00</b>	<b>92,25</b>	30	1700
			grafitowy		<b>82,00</b>	<b>100,86</b>		
<b>120</b>	16,5×16,5	<b>utwardzana</b>	szary	szt.	<b>80,00</b>	<b>98,40</b>	30	2 060
			grafitowy		<b>89,00</b>	<b>109,47</b>		

| pojedynczy wymiar na palecie |

ZASTOSOWANIE



**Wysokość 100/120 cm**

zagospodarowanie skarpy zgodnie z instrukcją montażu



**Wysokość 100/120 cm**

donice ogrodowe





Zeskanuj QR KOD i poznaj szczegóły produktu!

# STOPIEŃ GRANDO 37 GŁADKI

WYSOKOŚĆ 15 CM



| 37×100 cm | wysokość: 15 cm |

| KOLOR: MERINO GŁADKI |

| KOLORYSTYKA | FAKTURA |

| WSZYSTKIE REGIONY |

GŁADKA

MAŁA ARCHITEKTURA



nerino



szary

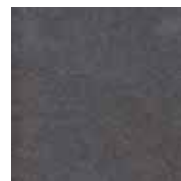

grafitowy



latte

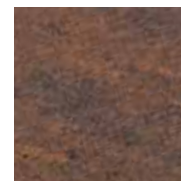

hawaii

| OFERTA REGIONALNA |

GŁADKA

MAŁA ARCHITEKTURA



onyx

REGION ZACHÓD



boho

REGION ZACHÓD

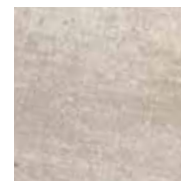

ivory

REGION ZACHÓD

REGION POŁUDNIE

PODZIAŁ REGIONALNY ZNAJDZIESZ NA STRONACH 4 – 5

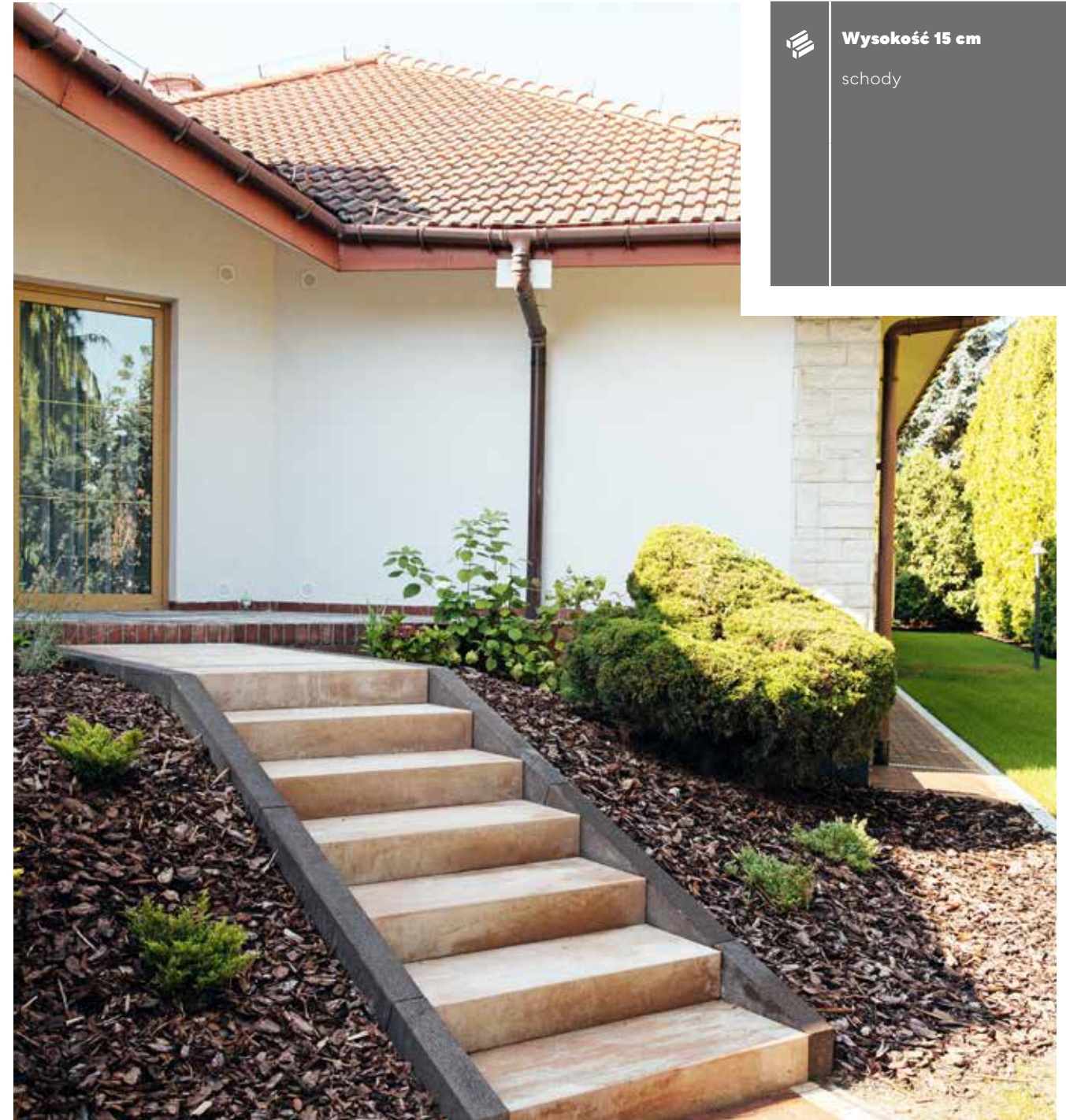

| Stopień Grando 37 Gładki | faktura: gładka | kolor: latte |

ZASTOSOWANIE



Wysokość 15 cm

schody

WYS. [CM]	WYMIARY [CM]	FAKTURA	KOLORYSTYKA	J.M.	CENA SUGEROWANA [PLN]		PAKOWANIE [PALETA]	
					CENA NETTO	CENA BRUTTO	ILOŚĆ [SZT.]	WAGA [KG]
15	37×100	gładka	nerino, grafitowy, onyx Ł, boho Ł, ivory, latte, hawaii	szt.	110,00	135,30	9	1217
					90,00	110,70		

| pojedynczy wymiar na palecie | Ł kolor dostępny na zamówienie |





Zeskanuj QR KOD i poznaj szczegóły produktu!

# STOPIEŃ MAGNA\*

WYSOKOŚĆ 8 CM



WARUNKI  
PRAWIDŁOWEJ  
ZABUDOWY  
**STOPNIA MAGNA**  
ZNAJDZIESZ  
W PORADNIKU  
BRUKARSKIM

| 75×100cm | wysokość: 8 cm |

| | | KOLOR: NERINO GŁADKI |

| KOLORYSTYKA | FAKTURA |

| WSZYSTKIE REGIONY |



nerino

szary

grafitowy

ivory



| | | Stopień Magna | faktura: gładka | kolor: nerino |

## ZASTOSOWANIE

Wysokość 8 cm  
schody

WYS. [CM]	WYMIARY [CM]	FAKTURA	KOLORYSTYKA	J.M.	CENA SUGEROWANA [PLN]		PAKOWANIE [PALETA]	
					CENA NETTO	CENA BRUTTO	ILOŚĆ [SZT.]	WAGA [KG]
8	75×100	gładka	nerino, ivory	szt.	102,00	125,46	8	1100
			szary		88,60	108,98		
			grafitowy		95,80	117,83		

| pojedynczy wymiar na palecie | \*produkt tożsamy z Palisadą Magna, więcej informacji na stronie: 146 – 147 |





Zeskanuj QR KOD i poznaj szczegóły produktu!

# OGRODZENIE MURRO

WYSOKOŚĆ 20/5 CM



| daszek słupkowy/międzysłupkowy płaski 20×50,4 cm | wysokość: 5 cm |

| pustak słupkowy/międzysłupkowy 20×50,4 cm | wysokość: 20 cm |

| KOLOR: LATTE GŁADKI |

| KOLORYSTYKA | FAKTURA |

| WSZYSTKIE REGIONY |



| OFERTA REGIONALNA |

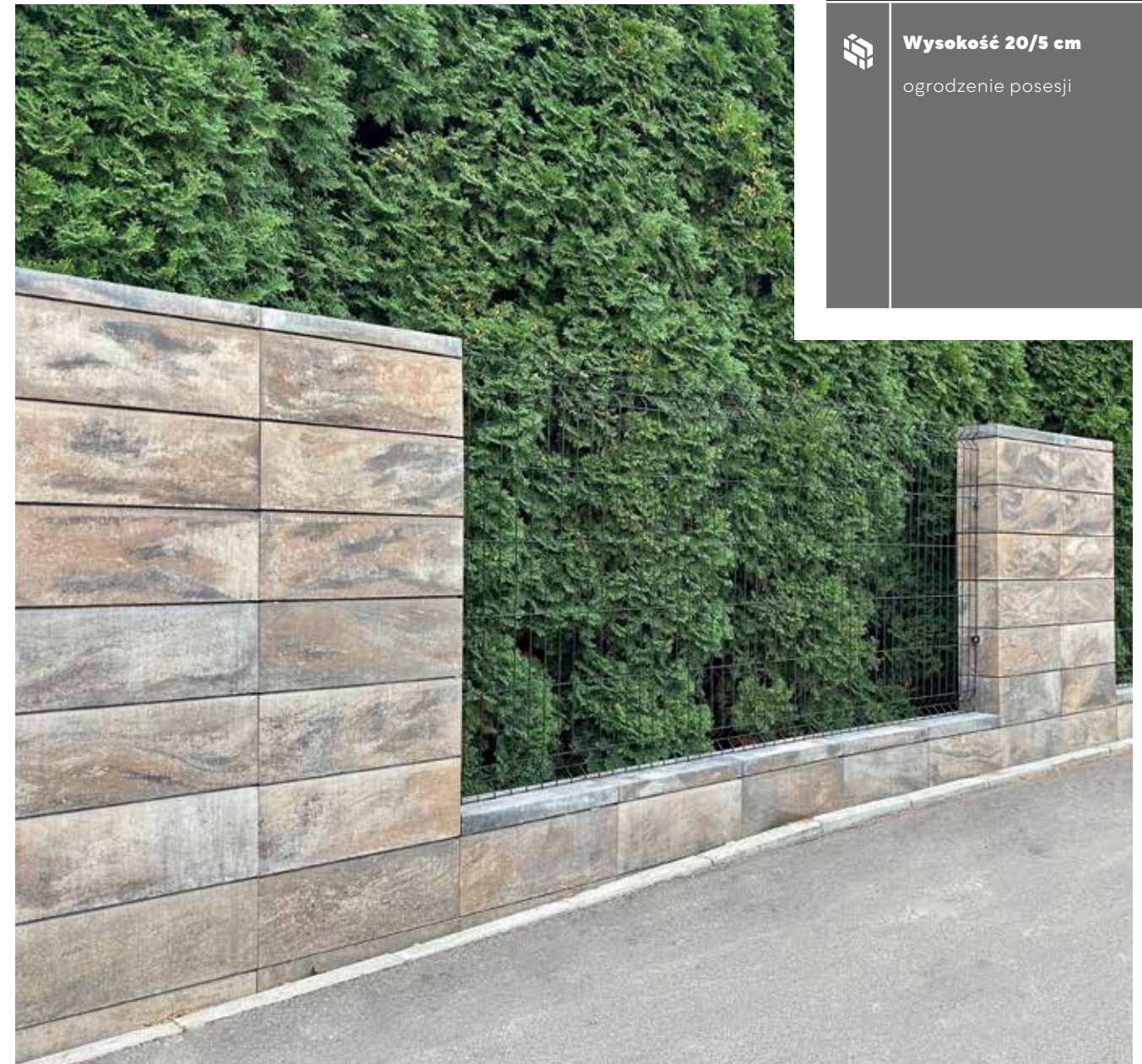
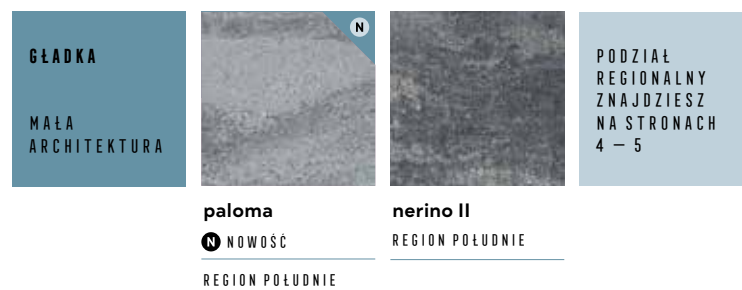

| Ogrodzenie Murro | faktura: gładka | kolor: onyx |

ZASTOSOWANIE



Wysokość 20/5 cm

ogrodzenie posesji

WYS. [CM]	WYMIARY [CM]	RODZAJ	FAKTURA	KOLORYSTYKA	J.M.	CENA SUGEROWANA [PLN]		PAKOWANIE [PALETA]	
						CENA NETTO	CENA BRUTTO	ILOŚĆ [SZT.]	WAGA [KG]
20	20×50,4	pustak słupkowy/ międzysłupkowy	gładka	nerino, nerino II, paloma <b>N</b> , grafitowy, onyx, latte	szt.	30,00	36,90	40	1 020
						28,60	35,18		
5	20×50,4	daszek słupkowy/ międzysłupkowy płaski	gładka	nerino, nerino II, paloma <b>N</b> , grafitowy, onyx, latte	szt.	31,00	38,13	40	460
						29,60	36,41		

| pojedynczy wymiar na palecie | **N** nowość |





Zeskanuj QR KOD i poznaj szczegóły produktu!

## OGRODZENIE NEO WYSOKOŚĆ 10/5 CM

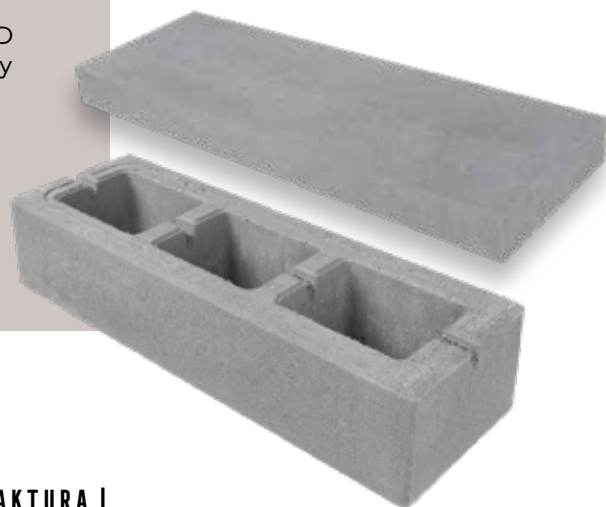

PRODUKT NA  
ZAMÓWIENIE

| daszek słupkowy/międzystupkowy  
płaski 20×60 cm | wysokość: 5 cm |

| pustak słupkowy/międzystupkowy  
20×60 cm | wysokość: 10 cm |

| KOLOR: SZARY GŁADKI |

| KOLORYSTYKA | FAKTURA |

| WSZYSTKIE REGIONY |

GŁADKA

MAŁA  
ARCHITEKTURA

szary

grafitowy



### ZASTOSOWANIE



**Wysokość 10/5 cm**

ogrodzenie posesji, meble ogrodowe i miejskie



**Wysokość 10/5 cm**

donice ogrodowe

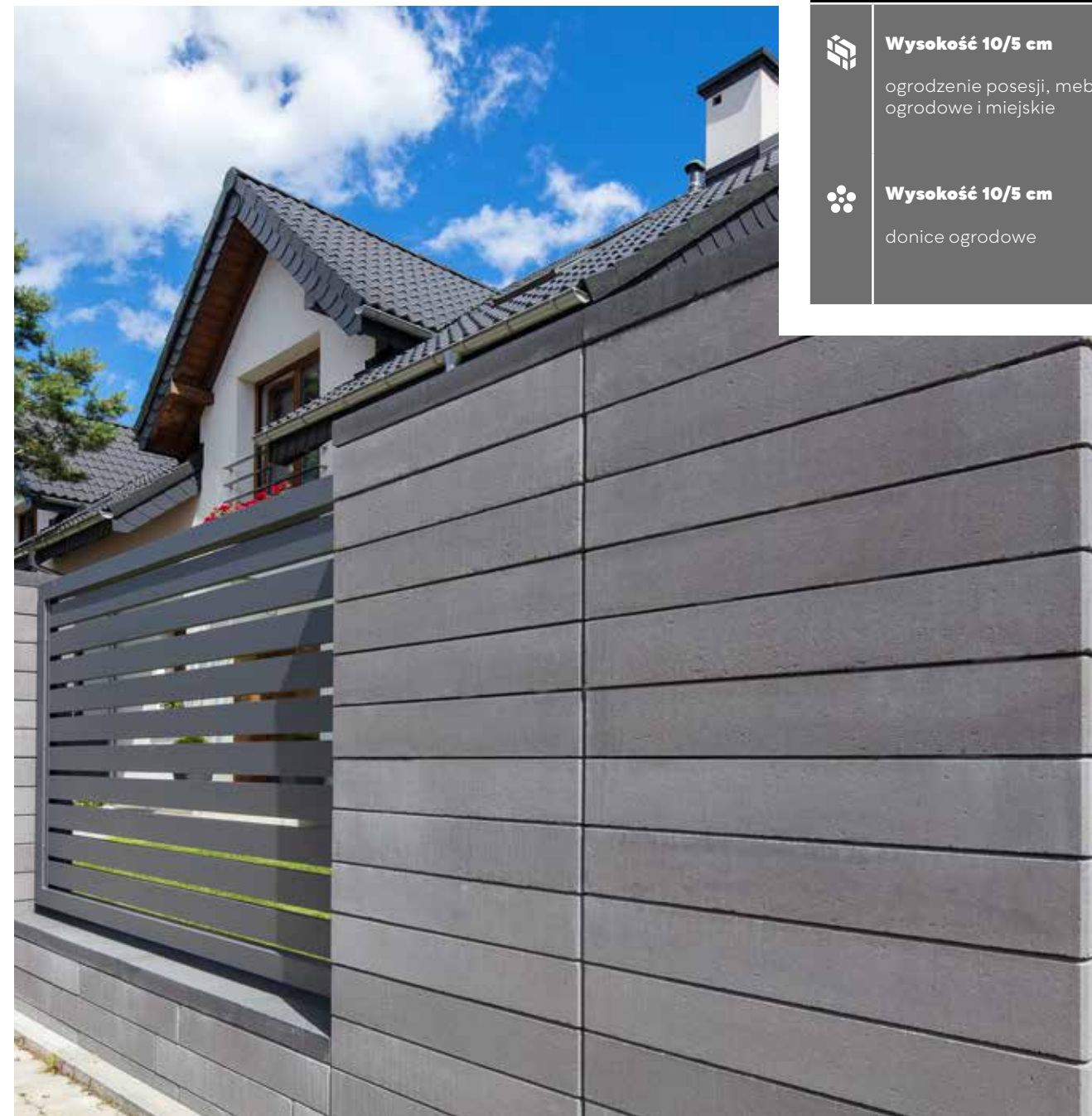

| Ogrodzenie Neo (pustak) | faktura: gładka | kolor: szary | Ogrodzenie Neo (daszek) | faktura: gładka | kolor: grafitowy |

WYS. [CM]	WYMIARY [CM]	RODZAJ	FAKTURA	KOLORYSTYKA	J.M.	CENA SUGEROWANA [PLN]		PAKOWANIE [PALETA]	
						CENA NETTO	CENA BRUTTO	IŁOŚĆ [SZT.]	WAGA [KG]
10	20×60	pustak słupkowy/ międzystupkowy	gładka	szary	szt.	11,96	14,71	48	764
				grafitowy		12,96	15,94		
5	20×60	daszek słupkowy/ międzystupkowy płaski	gładka	szary	szt.	11,11	13,66	48	644
				grafitowy		12,12	14,91		

| pojedynczy wymiar na palecie | † produkt dostępny na zamówienie |

| Ogrodzenie Neo | faktura: gładka | kolor: szary |



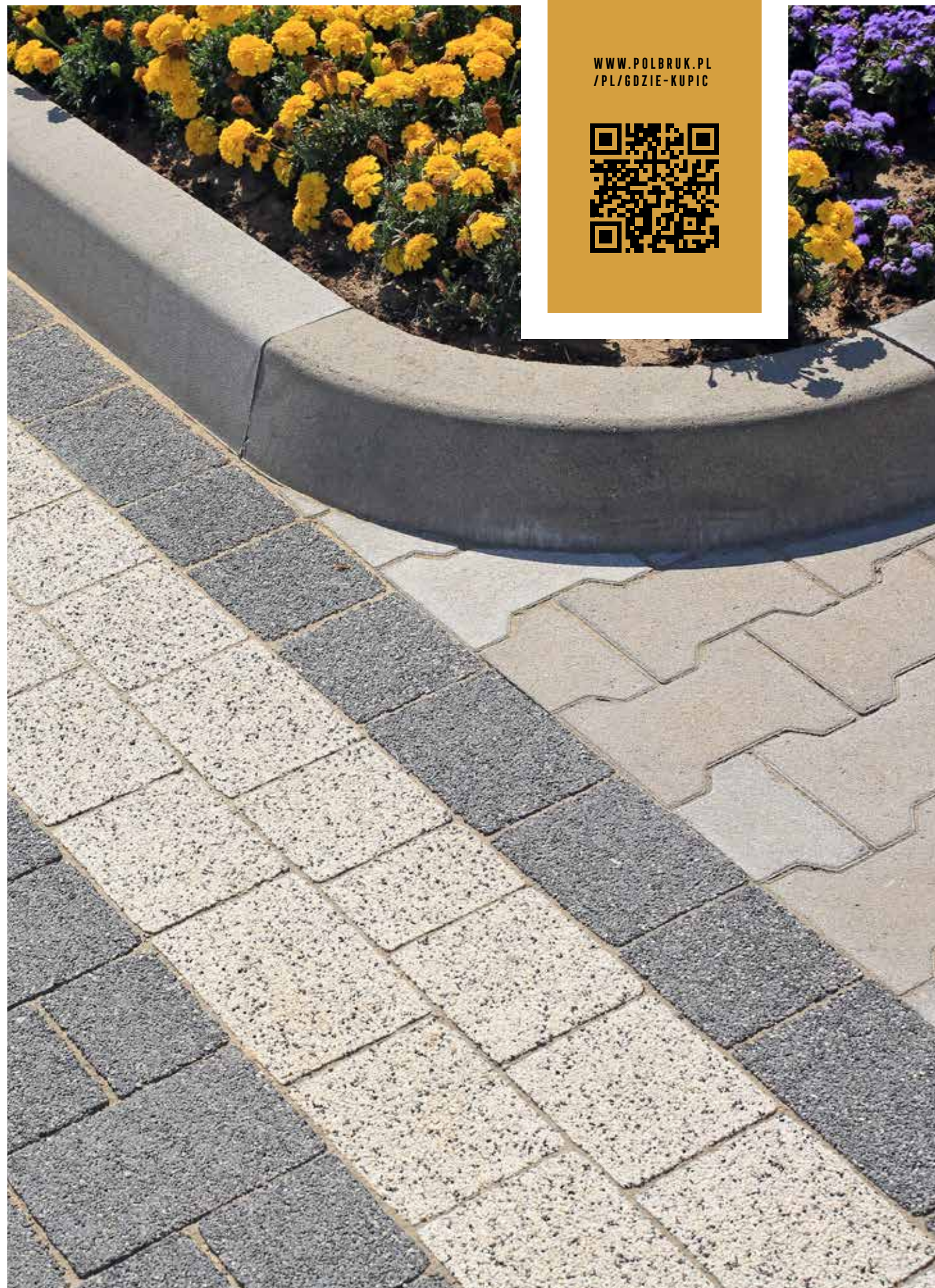

WWW.POLBRUK.PL  
/PL/GDZIE-KUPIC



← | Krawężnik Łukowy  
· 15 wklęsły/wypukły |  
faktura: gładka | kolor: szary |  
więcej s. 167 – 169 | Polbruk  
Tetka | faktura: gładka | kolor:  
szary | więcej s. 104 – 107 |  
Polbruk Trento | faktura: płukana |  
kolor: szary, grafitowy | więcej  
s. 64 – 67

↗ | Krawężnik Łukowy  
· 15 wklęsły/wypukły |  
faktura: gładka | kolor: szary |  
więcej s. 167 – 169 | Polbruk  
Avanti | faktura: płukana |  
kolor: szary, grafitowy | więcej  
s. 16 – 17

→ | Krawężnik Wjazdowy · 15 / 20  
| faktura: gładka | kolor: szary |  
więcej s. 164 | Polbruk Avanti |  
faktura: płukana | kolor:  
szary, grafitowy | więcej  
s. 16 – 17





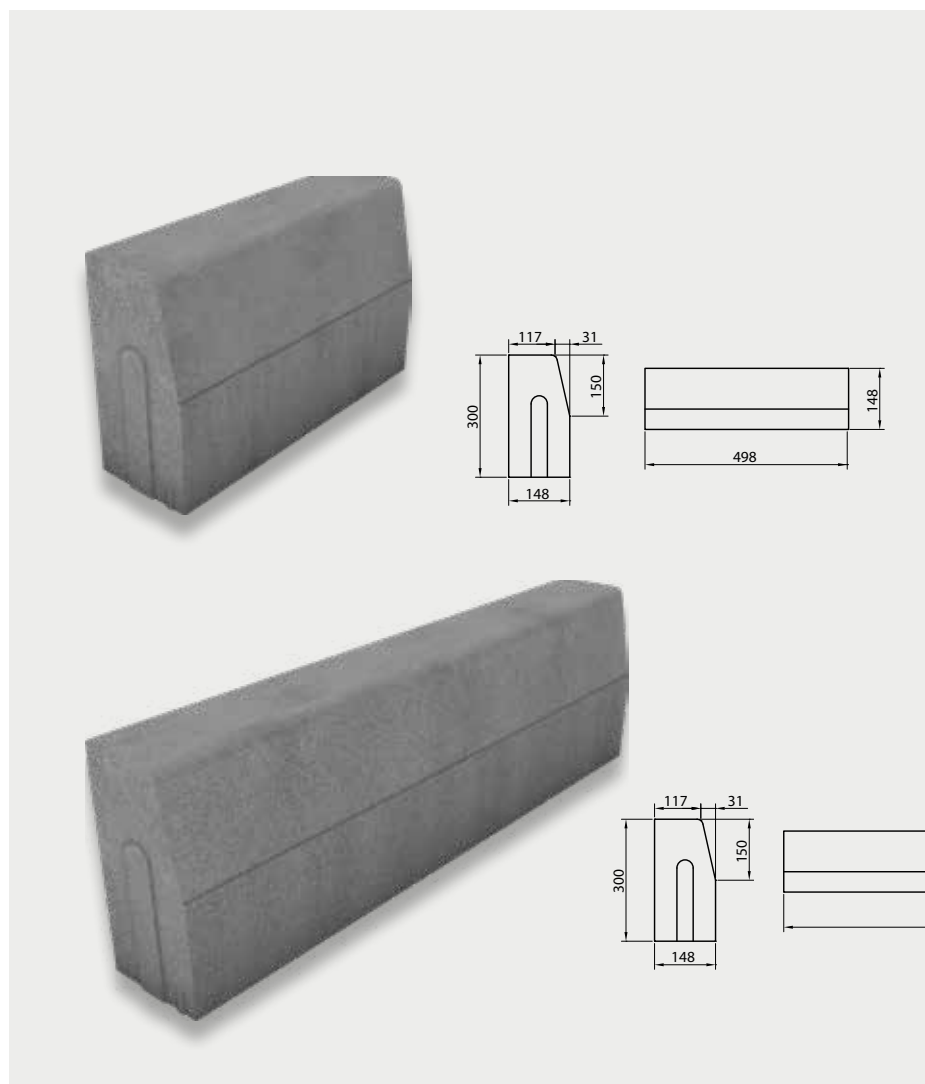

ZASTOSOWANIE



**Wysokość 30 cm**  
obrzegowanie, wjazd

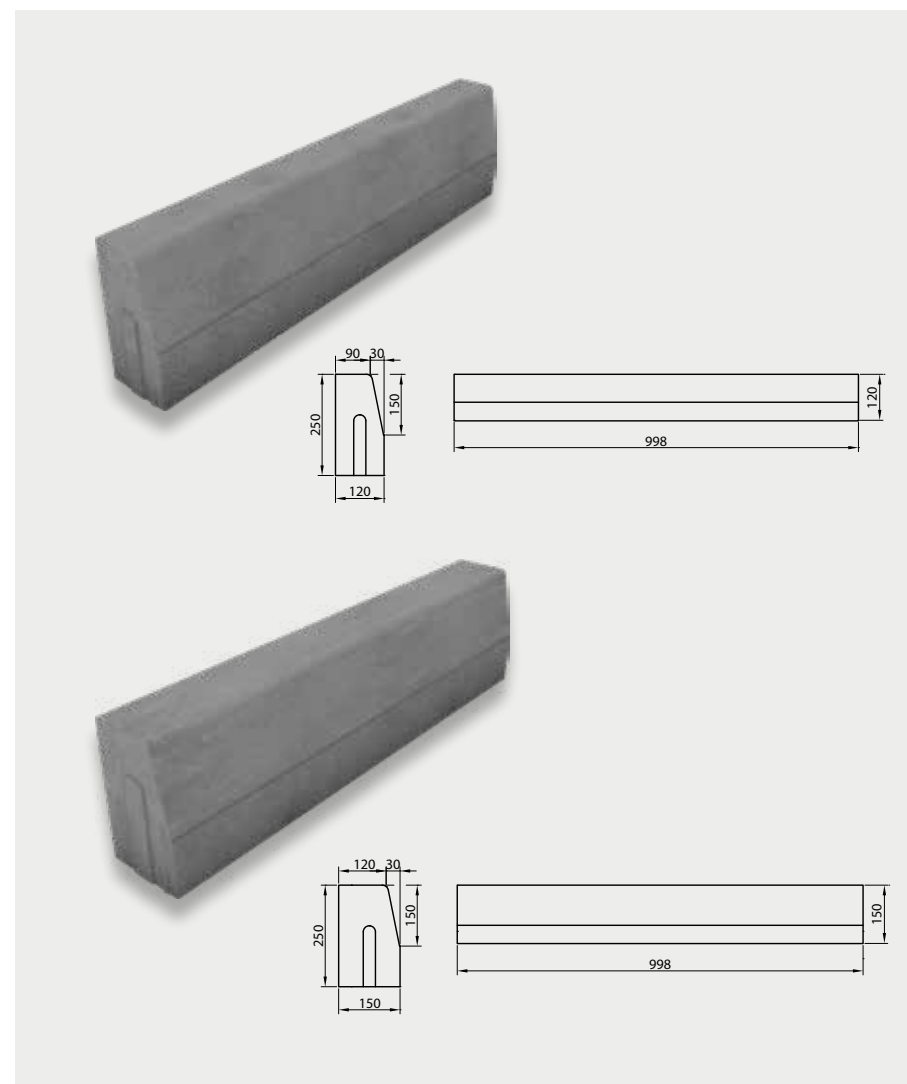

ZASTOSOWANIE



**Wysokość 25 cm**  
obrzegowanie, wjazd

KRAWĘŻNIK DROGOWY 15

WYS. [CM]	WYMIARY [CM]	FAKTURA	KOLORYSTYKA	J.M.	CENA SUGEROWANA [PLN]		PAKOWANIE [PALETA]	
					CENA NETTO	CENA BRUTTO	ILOŚĆ [SZT.]	WAGA [KG]
30	15x100	gładka	szary	szt.	38,88	47,82	12 - 18	1208 - 1802
	15x50				24,36	29,96	24 - 32	1187 - 1576

| pojedynczy wymiar na palecie |

PRODUKT NA STRONIE WWW

KOLORYSTYKA



ZESKANUJ  
QR KOD  
I POZNAJ  
SZCZEGÓŁY  
PRODUKTU!



szary

KRAWĘŻNIK DROGOWY NISKI · 12/15

WYS. [CM]	WYMIARY [CM]	FAKTURA	KOLORYSTYKA	J.M.	CENA SUGEROWANA [PLN]		PAKOWANIE [PALETA]	
					CENA NETTO	CENA BRUTTO	ILOŚĆ [SZT.]	WAGA [KG]
25	12x100	gładka	szary	szt.	28,00	34,44	18 - 21	1187 - 1381
			graftowy		33,00	40,59		
	15x100		szary		35,64	43,84	18	1511

| pojedynczy wymiar na palecie |

PRODUKT NA STRONIE WWW

KOLORYSTYKA



ZESKANUJ  
QR KOD  
I POZNAJ  
SZCZEGÓŁY  
PRODUKTU!



szary



graftowy



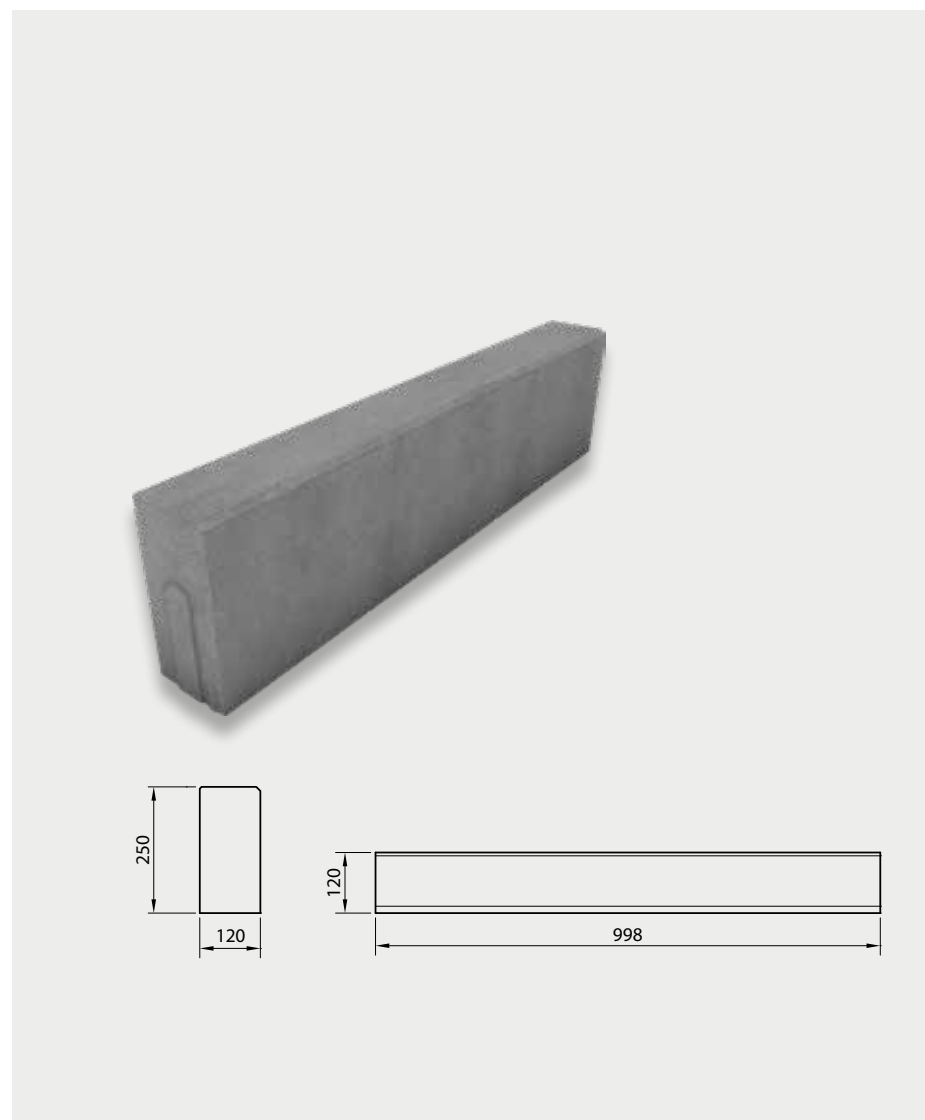

ZASTOSOWANIE



**Wysokość 25 cm**  
obrzegowanie

OPORNIK 12

WYS. [CM]	WYMIARY [CM]	FAKTURA	KOLORYSTYKA	J.M.	CENA SUGEROWANA [PLN]		PAKOWANIE [PALETA]	
					CENA NETTO	CENA BRUTTO	ILOŚĆ [SZT.]	WAGA [KG]
<b>25</b>	12x100	<b>gładka obustronnie fazowana</b>	szary	szt.	<b>28,00</b>	<b>34,44</b>	18 - 24	1 235 - 1 640

| pojedynczy wymiar na palecie |

PRODUKT NA STRONIE WWW

KOLORYSTYKA



ZESKANUJ  
QR KOD  
I POZNAJ  
SZCZEGÓŁY  
PRODUKTU!



szary

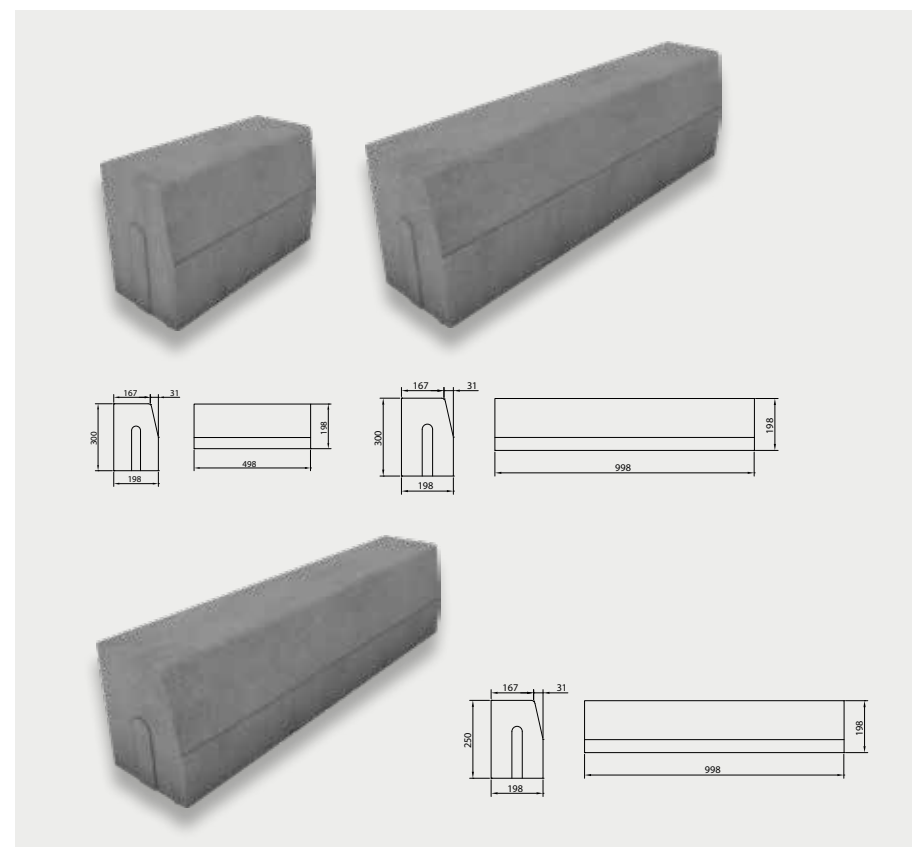

ZASTOSOWANIE



**Wysokość 25/30 cm**  
obrzegowanie

KRAWĘŻNIK CIĘŻKI 20/30

WYS. [CM]	WYMIARY [CM]	FAKTURA	KOLORYSTYKA	J.M.	CENA SUGEROWANA [PLN]		PAKOWANIE [PALETA]	
					CENA NETTO	CENA BRUTTO	ILOŚĆ [SZT.]	WAGA [KG]
<b>30</b>	20x50	<b>gładka</b>	szary	szt.	<b>29,00</b>	<b>35,67</b>	24	1 640
	20x100				<b>48,00</b>	<b>59,04</b>	10 - 15	1 352 - 2 018

KRAWĘŻNIK CIĘŻKI NISKI · 20/25

WYS. [CM]	WYMIARY [CM]	FAKTURA	KOLORYSTYKA	J.M.	CENA SUGEROWANA [PLN]		PAKOWANIE [PALETA]	
					CENA NETTO	CENA BRUTTO	ILOŚĆ [SZT.]	WAGA [KG]
<b>25</b>	20x100	<b>gładka</b>	szary	szt.	<b>46,80</b>	<b>57,56</b>	15	1 700

| pojedynczy wymiar na palecie |

PRODUKT NA STRONIE WWW

KOLORYSTYKA



ZESKANUJ  
QR KOD  
I POZNAJ  
SZCZEGÓŁY  
PRODUKTU!



szary



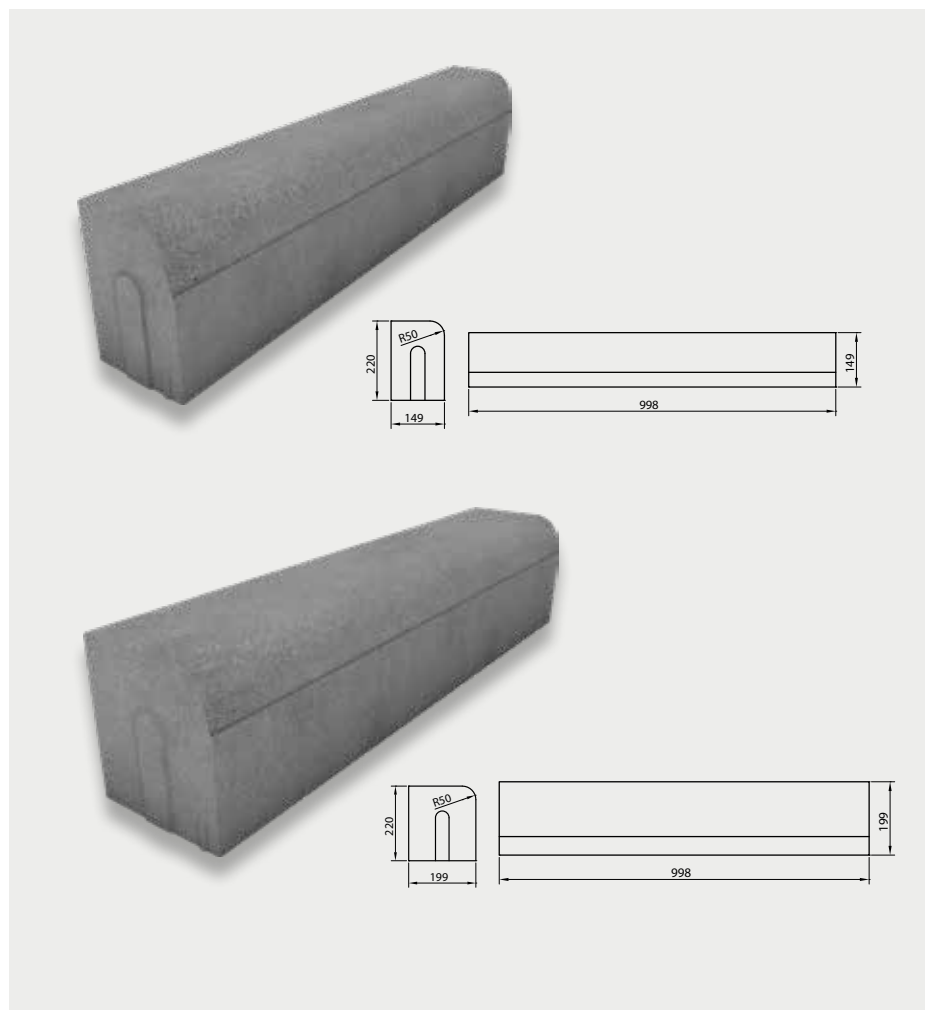

**ZASTOSOWANIE**



**Wysokość 22 cm**  
obrzegowanie

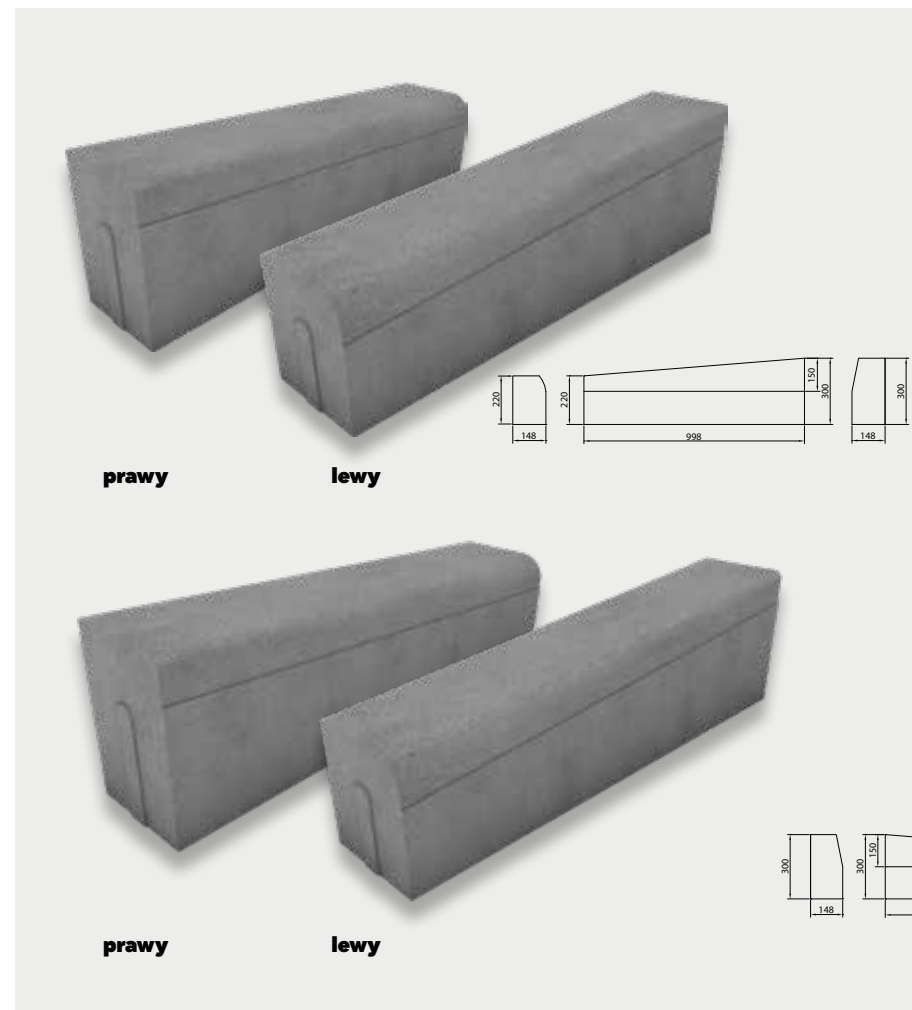

**ZASTOSOWANIE**



**Wysokość 22/30 cm**  
obrzegowanie

**KRAWĘŻNIK WJAZDOWY · 15 /20**

WYS. [CM]	WYMIARY [CM]	FAKTURA	KOLORYSTYKA	J.M.	CENA SUGEROWANA [PLN]		PAKOWANIE [PALETA]	
					CENA NETTO	CENA BRUTTO	ILOŚĆ [SZT.]	WAGA [KG]
<b>22</b>	15×100	<b>gładka</b>	szary	szt.	<b>37,44</b>	<b>46,05</b>	15 - 21	1100 - 1532
	20×100				<b>53,28</b>	<b>65,53</b>	12 - 15	1187 - 1478

| pojedynczy wymiar na palecie |

**KRAWĘŻNIK SKOŚNY · 15 /20**

WYS. [CM]	WYMIARY [CM]	RODZAJ	FAKTURA	KOLORYSTYKA	J.M.	CENA SUGEROWANA [PLN]		PAKOWANIE [PALETA]	
						CENA NETTO	CENA BRUTTO	ILOŚĆ [SZT.]	WAGA [KG]
<b>22/30</b>	15×100	lewy/prawy	<b>gładka</b>	szary	szt.	<b>52,92</b>	<b>65,09</b>	8	708
	20×100					<b>60,48</b>	<b>74,39</b>	8	928

| komplet rodzajów na palecie |

**PRODUKT NA STRONIE WWW**

**KOLORYSTYKA**



ZESKANUJ  
QR KOD  
I POZNAJ  
SZCZEGÓŁY  
PRODUKTU!



szary



ZESKANUJ  
QR KOD  
I POZNAJ  
SZCZEGÓŁY  
PRODUKTU!



szary





ZASTOSOWANIE



**Wysokość 15/21 cm**  
obrzegowanie, wjazd

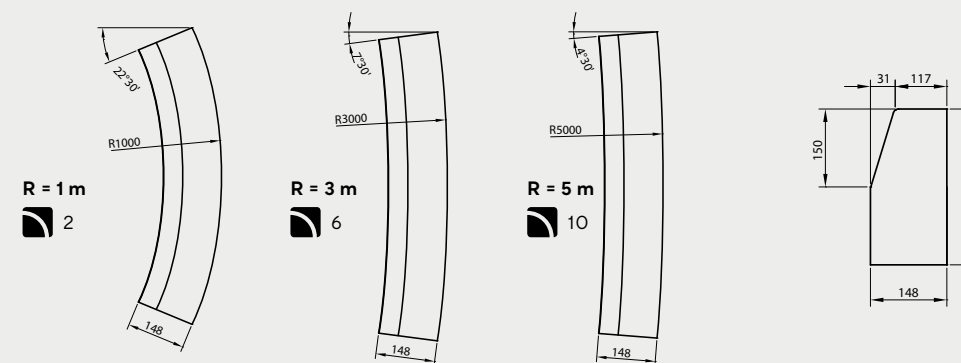

ZASTOSOWANIE



**Wysokość 30 cm**  
obrzegowanie

KRAWĘŻNIK TRAPEZOWY

WYS. [CM]	WYMIARY [CM]	FAKTURA	KOLORYSTYKA	J.M.	CENA SUGEROWANA [PLN]		PAKOWANIE [PALETA]	
					CENA NETTO	CENA BRUTTO	ILOŚĆ [SZT.]	WAGA [KG]
15/21	30×100	gładka	szary	szt.	54,00	66,42	9 - 12	1300 - 1727

| pojedynczy wymiar na palecie | † produkt dostępny na zamówienie |

PRODUKT NA STRONIE WWW

KOLORYSTYKA



ZESKANUJ  
QR KOD  
I POZNAJ  
SZCZEGÓŁY  
PRODUKTU!



szary

KRAWĘŻNIK ŁUKOWY · 15 WKŁĘŚŁY

WYS. [CM]	WYMIARY [CM]	RODZAJ	FAKTURA	KOLORYSTYKA	J.M.	CENA SUGEROWANA [PLN]		PAKOWANIE [PALETA]	
						CENA NETTO	CENA BRUTTO	ILOŚĆ [SZT.]	WAGA [KG]
30	15×78; R = 1 / 3 / 5 m	wklęsły	gładka	szary	szt.	56,76	69,81	15	1181

| † liczba sztuk na 1/4 okręgu | pojedynczy wymiar na palecie |

PRODUKT NA STRONIE WWW

KOLORYSTYKA



ZESKANUJ  
QR KOD  
I POZNAJ  
SZCZEGÓŁY  
PRODUKTU!



szary



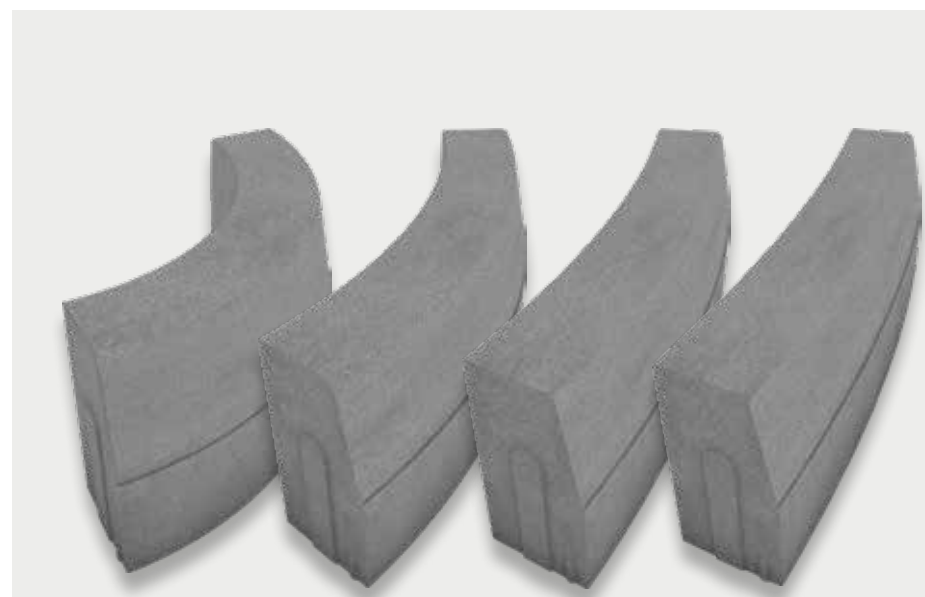

**ZASTOSOWANIE**

 **Wysokość 30 cm**  
obrzegowanie

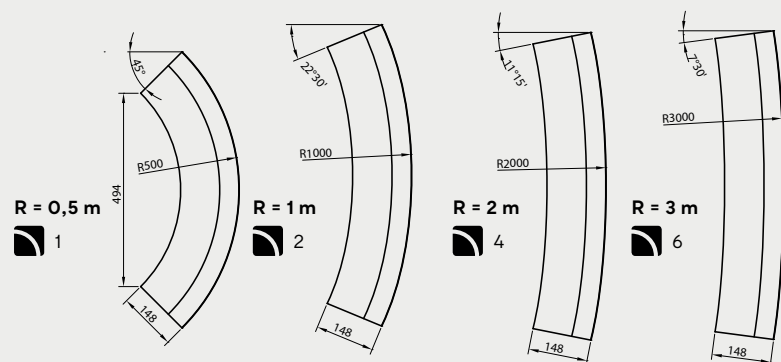

**KRAWĘŻNIK ŁUKOWY · 15 WYPUKŁY**

WYS. [CM]	WYMIARY [CM]	RODZAJ	FAKTURA	KOLORYSTYKA	J.M.	CENA SUGEROWANA [PLN]		PAKOWANIE [PALETA]	
						CENA NETTO	CENA BRUTTO	ILOŚĆ [SZT.]	WAGA [KG]
30	15×78; R = 0,5 / 1 / 2 / 3 m	wypukły	<b>gładka</b>	szary	szt.	56,76	69,81	15	1 181

 liczba sztuk na 1/4 okręgu | pojedynczy wymiar na palecie |

**PRODUKT NA STRONIE WWW**

**KOLORYSTYKA**



ZESKANUJ  
QR KOD  
I POZNAJ  
SZCZEGÓŁY  
PRODUKTU!



szary

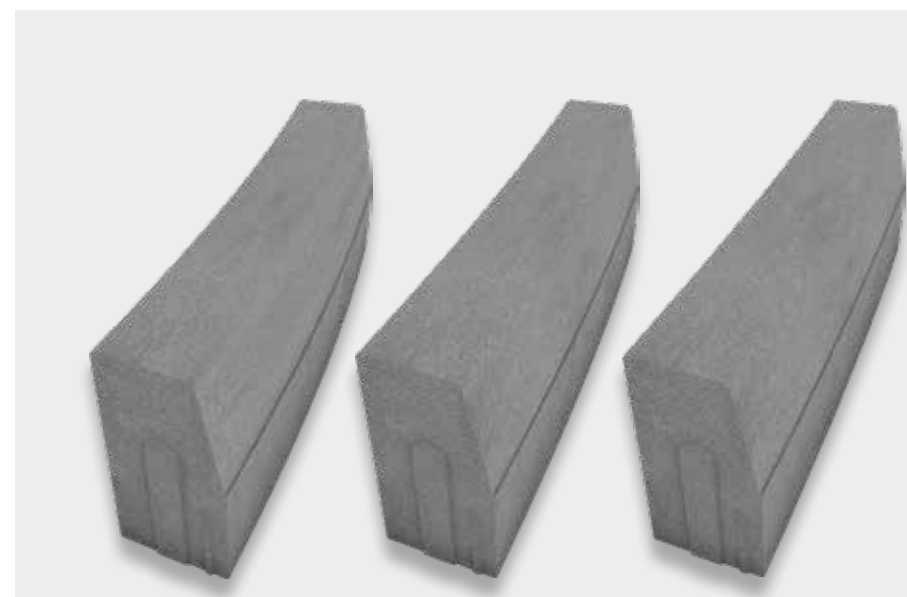

**ZASTOSOWANIE**

 **Wysokość 30 cm**  
obrzegowanie

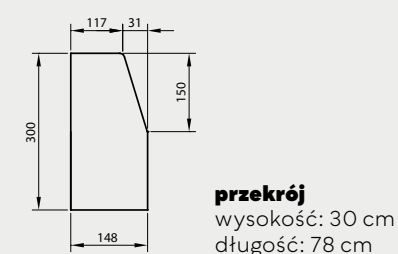
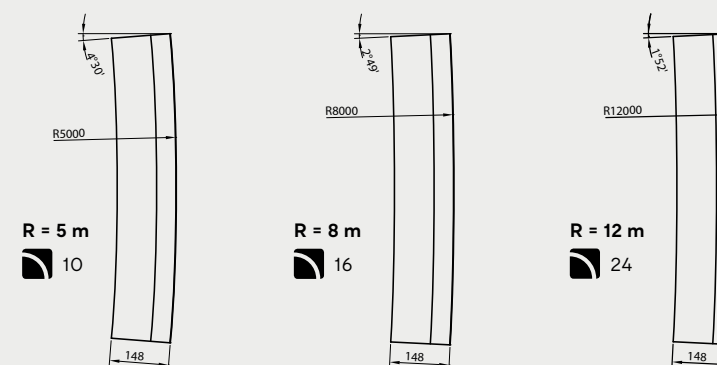

**KRAWĘŻNIK ŁUKOWY · 15 WYPUKŁY**

WYS. [CM]	WYMIARY [CM]	RODZAJ	FAKTURA	KOLORYSTYKA	J.M.	CENA SUGEROWANA [PLN]		PAKOWANIE [PALETA]	
						CENA NETTO	CENA BRUTTO	ILOŚĆ [SZT.]	WAGA [KG]
30	15×78; R = 5 / 8 / 12 m	wypukły	<b>gładka</b>	szary	szt.	56,76	69,81	15	1 181

 liczba sztuk na 1/4 okręgu | pojedynczy wymiar na palecie |

**PRODUKT NA STRONIE WWW**

**KOLORYSTYKA**



ZESKANUJ  
QR KOD  
I POZNAJ  
SZCZEGÓŁY  
PRODUKTU!



szary



**ZASTOSOWANIE**



**Wysokość 8 cm**

odwodnienie chodników, podjazdów dedykowanych dla lekkiego ruchu samochodowego

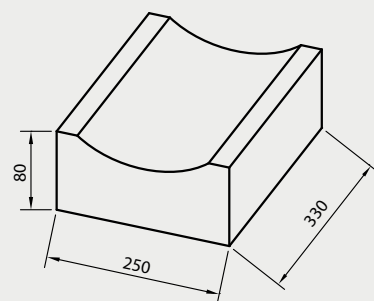

**PŁYTA ŚCIEKOWA | TYP KORYTKOWY/CHODNIKOWY |**

WYS. [CM]	WYMIARY [CM]	TYP	FAKTURA	KOLORYSTYKA	J.M.	CENA SUGEROWANA [PLN]		PAKOWANIE [PALETA]	
						CENA NETTO	CENA BRUTTO	ILOŚĆ [SZT.]	WAGA [KG]
8	25x33	korytkowy/chodnikowy	gładka	szary	szt.	7,20	8,86	33 - 66	482 - 944
				grafitowy		10,10	12,42		

| pojedynczy wymiar na palecie |

**PRODUKT NA STRONIE WWW**

**KOLORYSTYKA**



ZESKANUJ QR KOD I POZNAJ SZCZEGÓŁY PRODUKTU!



szary

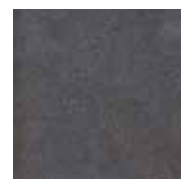

grafitowy

**ZASTOSOWANIE**



**Wysokość 15 cm**

odwodnienie drogowe i autostradowe

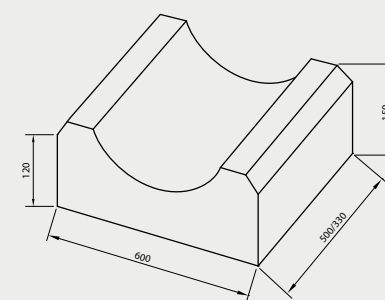

**PŁYTA ŚCIEKOWA | TYP KORYTKOWY |**

WYS. [CM]	WYMIARY [CM]	TYP	FAKTURA	KOLORYSTYKA	J.M.	CENA SUGEROWANA [PLN]		PAKOWANIE [PALETA]	
						CENA NETTO	CENA BRUTTO	ILOŚĆ [SZT.]	WAGA [KG]
15	60x33	korytkowy	gładka	szary	szt.	26,52	32,62	20	1100
	60x50					42,90	52,77	16 - 20	1288 - 1604

| pojedynczy wymiar na palecie |

**PRODUKT NA STRONIE WWW**

**KOLORYSTYKA**



ZESKANUJ QR KOD I POZNAJ SZCZEGÓŁY PRODUKTU!



szary



## GALANTERIA DROGOWA

FAKTURA: GŁADKA | WYS. [CM]: 18/20



### ZASTOSOWANIE



**Wysokość 18/20 cm**

odwodnienie drogowe i autostradowe

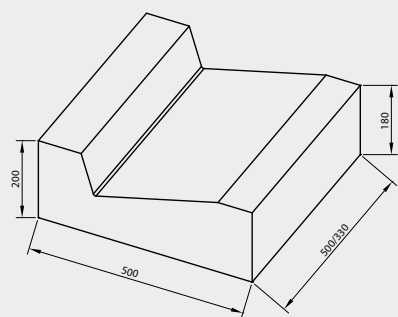

## PŁYTA ŚCIEKOWA | TYP TRÓJKĄTNY |

WYS. [CM]	WYMIARY [CM]	TYP	FAKTURA	KOLORYSTYKA	J.M.	CENA SUGEROWANA [PLN]		PAKOWANIE [PALETA]	
						CENA NETTO	CENA BRUTTO	ILOŚĆ [SZT.]	WAGA [KG]
<b>18/20</b>	50×33	trójkątny	<b>gładka</b>	szary	szt.	<b>28,44</b>	<b>34,98</b>	16	1000
	50×50					<b>45,50</b>	<b>55,97</b>	16	1504

| pojedynczy wymiar na palecie |

PRODUKT NA STRONIE WWW

KOLORYSTYKA



ZESKANUJ  
QR KOD  
I POZNAJ  
SZCZEGÓŁY  
PRODUKTU!



szary

## GALANTERIA DROGOWA

FAKTURA: GŁADKA | GR. [CM]: 5

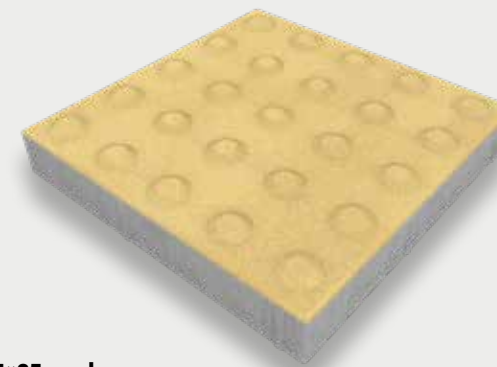

**| 35×35 cm |**  
**| grubość: 5 cm |**

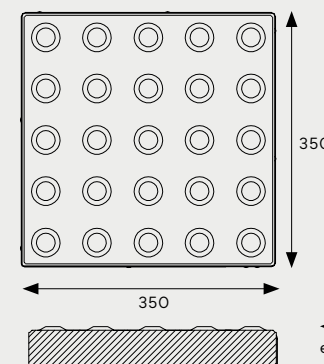

← element dotykowy  
— wypustka: 5 mm

### ZASTOSOWANIE



**Grubość 5 cm**

do wykorzystania w ruchu pieszym

## POLBRUK FOCUS | POMOC DLA NIEWIDOMYCH |

GR. [CM]	WYMIARY [CM]	FAKTURA	KOLORYSTYKA	J.M.	CENA SUGEROWANA [PLN]		PAKOWANIE [PALETA]	
					CENA NETTO	CENA BRUTTO	ILOŚĆ [SZT.]	WAGA [KG]
<b>5</b>	35×35	<b>specjalna (gładka)</b>	żółty	szt.	<b>14,40</b>	<b>17,71</b>	108	1576

| pojedynczy wymiar na palecie | † produkt dostępny na zamówienie |

PRODUKT NA STRONIE WWW

KOLORYSTYKA



ZESKANUJ  
QR KOD  
I POZNAJ  
SZCZEGÓŁY  
PRODUKTU!



żółty



## GALANTERIA DROGOWA

FAKTURA: GŁADKA | GR. [CM]: 8

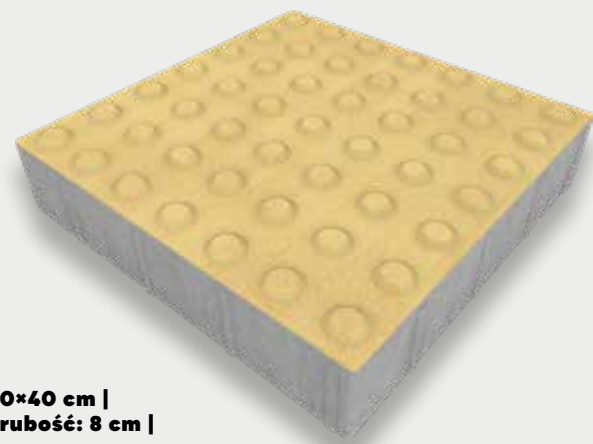

| 40x40 cm |  
| grubość: 8 cm |

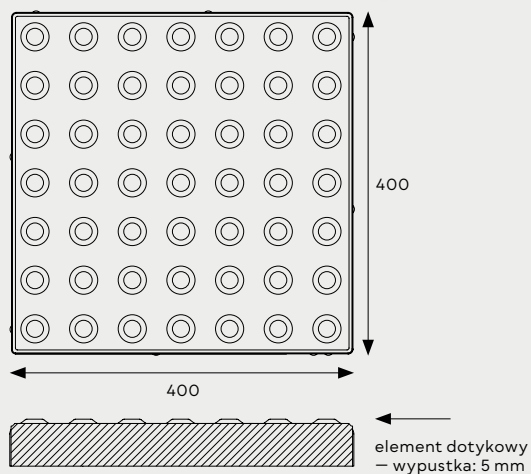

### ZASTOSOWANIE



**Grubość 8 cm**

do wykorzystania w lekkim ruchu samochodowym

## POLBRUK FOCUS | POMOC DLA NIEWIDOMYCH |

GR. [CM]	WYMIARY [CM]	FAKTURA	KOLORYSTYKA	J.M.	CENA SUGEROWANA [PLN]		PAKOWANIE [PALETA]	
					CENA NETTO	CENA BRUTTO	ILOŚĆ [SZT.]	WAGA [KG]
8 (	40x40	specjalna (gładka)	żółty	szt.	25,80	31,73	48 - 54	1465 - 1646

| pojedynczy wymiar na palecie | ( produkt dostępny na zamówienie |

PRODUKT NA STRONIE WWW

KOLORYSTYKA



ZESKANUJ  
QR KOD  
I POZNAJ  
SZCZEGÓŁY  
PRODUKTU!



żółty

## GALANTERIA DROGOWA

FAKTURA: GŁADKA | GR. [CM]: 8



**Ostrzegawcza**  
| 20x10 cm | grubość: 8 cm |

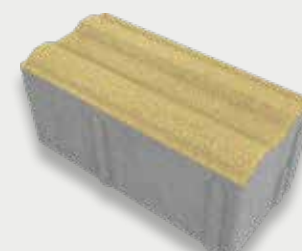
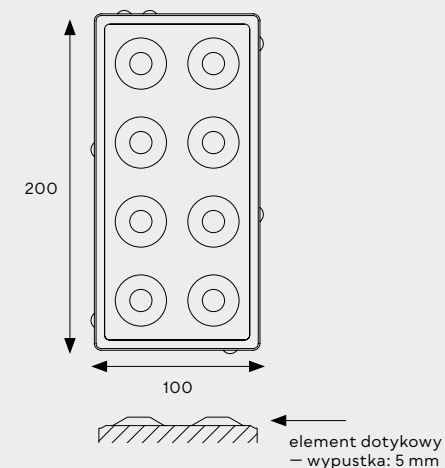

**Kierunkowa**  
| 20x10 cm | grubość: 8 cm |

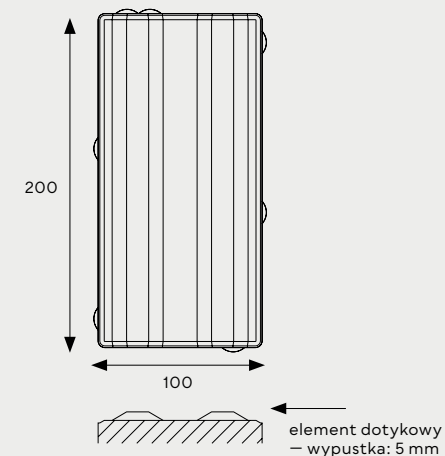

### ZASTOSOWANIE



**Grubość 8 cm**

do wykorzystania w ruchu powyżej 3,5 t

## POLBRUK FOCUS | POMOC DLA NIEWIDOMYCH |

GR. [CM]	WYMIARY [CM]	TYP	FAKTURA	KOLORYSTYKA	J.M.	CENA SUGEROWANA [PLN]		PAKOWANIE [PALETA]	
						CENA NETTO	CENA BRUTTO	ILOŚĆ [M <sup>2</sup> ]	WAGA [KG]
8 (	20x10	ostrzegawcza kierunkowa	specjalna (gładka)	żółty	m <sup>2</sup>	79,20	97,42	7.68 - 8.64	1403 - 1576

| pojedynczy wymiar na palecie | ( produkt dostępny na zamówienie |

PRODUKT NA STRONIE WWW

KOLORYSTYKA



ZESKANUJ  
QR KOD  
I POZNAJ  
SZCZEGÓŁY  
PRODUKTU!



żółty



**POLBRUK FOCUS** | 10×20 CM | ZABUDOWA MODUŁOWA: 20, 30, 40 CM |



**Ostrzegawcza**  
| 20×10 cm | grubość: 8 cm |



- | 📷 | ↑ | **moduł 20 cm:**
- 2 sztuki → 10×20 cm | ostrzegawcza
  - 2 sztuki → 10×20 cm | kierunkowa



**Kierunkowa**  
| 20×10 cm | grubość: 8 cm |

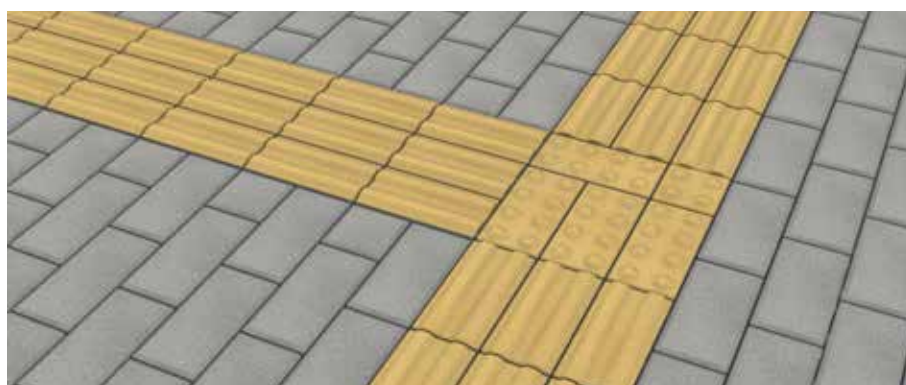

- | 📷 | ↑ | **moduł 30/40 cm:**
- 4 sztuki → 10×20 cm + 1 sztuka → 10×10 cm | ostrzegawcza
  - 3/6 sztuk → 10×20 cm | kierunkowa



- | 📷 | ↑ | **moduł 40 cm:**
- 8 sztuk → 10×20 cm | ostrzegawcza
  - 8 sztuk → 10×20 cm | kierunkowa

**POLBRUK FOCUS** | 10×20 CM | 40×40 CM | ZABUDOWA MODUŁOWA: 40 CM |

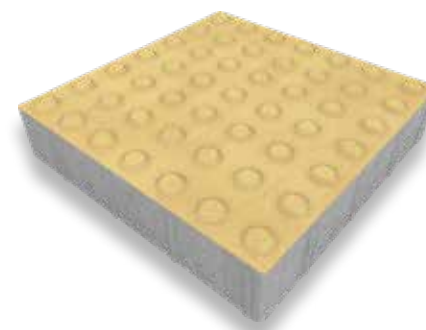

| 40×40 cm | grubość: 8 cm |

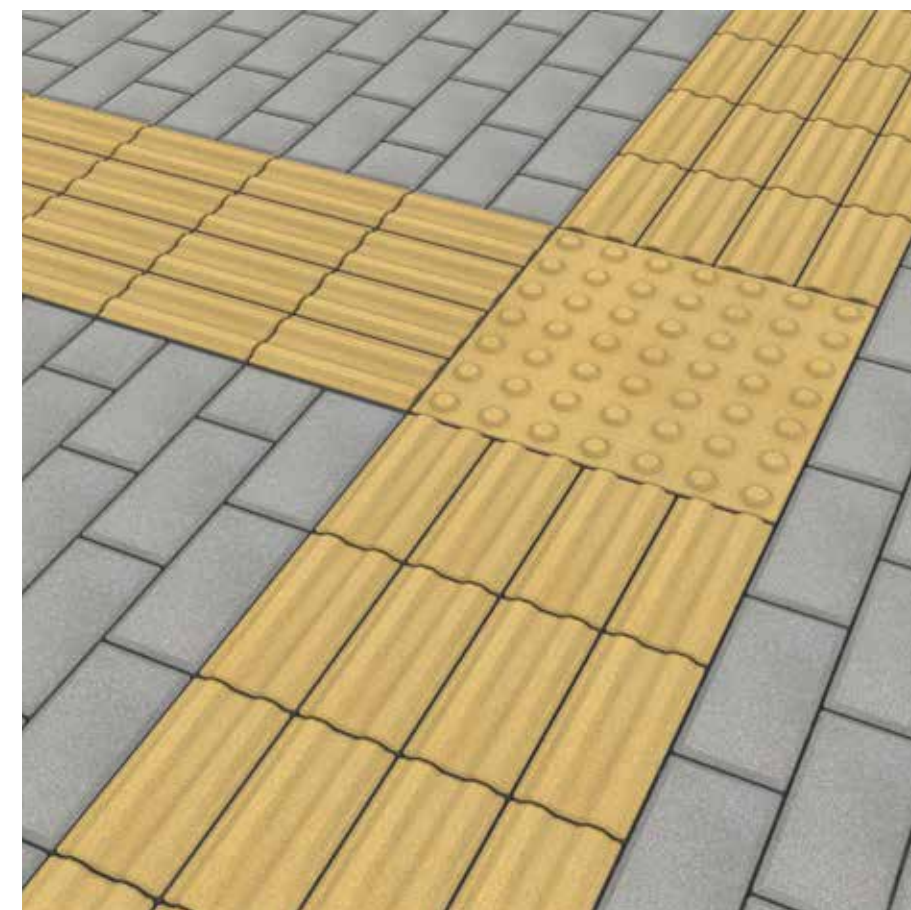

**Kierunkowa**  
| 20×10 cm | grubość: 8 cm |



- | 📷 | ↑ | **moduł 40 cm:**
- 1 sztuka → 40×40 cm | ostrzegawcza
  - 8 sztuk → 10×20 cm | kierunkowa



Polbruk Focus to specjalne kostki brukowe (płyty) z fakturą rozpoznawalną przez niewidomych, w dwóch wariantach: ostrzegawcza i kierunkowa.

Stanowi pomocne i praktyczne rozwiązanie, które podwyższa bezpieczeństwo w architekturze miejskiej.



# WARUNKI GWARANCJI

WARUNKI  
PRAWIDŁOWEJ  
ZABUDOWY



**Warunki gwarancji udzielanej przez Polbruk S.A. z siedzibą w Gdańsku 80-299 przy ul. Nowy Świat 16c wpisany do rejestru przedsiębiorców Krajowego Rejestru Sądowego przez Sąd Rejonowy Gdańsk-Północ w Gdańsku VII Wydział Gospodarczy Krajowego Rejestru Sądowego pod numerem KRS 0000062419, NIP 584-025-35-91, REGON 001388727, posiadająca kapitał w kwocie 31766 250,00 zł (opłacony w całości), BDO: 000000381, posiadająca status Dużego Przedsiębiorcy w rozumieniu Ustawy o przeciwdziałaniu nadmiernym opóźnieniom w transakcjach handlowych (dalej jako: Polbruk, Polbruk S.A., Spółka lub Gwarant).**

**Gwarancja ta udzielona zostaje przez Spółkę dla Klientów – Kupujących.**

- Gwarant gwarantuje jakość wyprodukowanych przez siebie wyrobów i ich zgodność z dokumentami odniesienia, w zakresie obejmującym deklarowane przez Polbruk S.A. właściwości użytkowe. Wyprodukowane wyroby (zakwalifikowane jako wyroby budowlane) dopuszczane są do obrotu według przepisów określonych w Ustawie o wyrobach budowlanych z dnia 16 kwietnia 2004 roku. Dla wszystkich wyrobów wystawiono Deklarację Właściwości Użytkowych lub Krajową Deklarację Właściwości Użytkowych. Do każdej palety/opakowania wyrobu dołączono etykietę, na której umieszczono oznakowanie CE lub znak budowlany B wraz z zestawem obowiązujących informacji, w tym dane o producencie oraz rodzaj i numer dokumentu odniesienia, zgodnie z którym wyrób był produkowany. Deklaracje Właściwości Użytkowych, Krajowe Deklaracje Właściwości Użytkowych oraz instrukcje zabudowy wyrobów opublikowane są na stronie internetowej Polbruk S.A. (<https://polbruk.pl/pl/do-pobrania>).
- W przypadku braku zgodności rzecz sprzedanej z umową, Kupującemu z mocy prawa przysługują środki ochrony prawnej ze strony i na koszt sprzedawcy, a gwarancja nie ma wpływu na te środki ochrony prawnej.
- Okres gwarancji na wyroby wyprodukowane przez Polbruk S.A. wynosi 3 lata od daty ich wydania Kupującemu, z wyjątkiem płyty gresowej szklanej, dla której okres gwarancji wynosi 6 lat od daty jej wydania Kupującemu, jednak nie dłużej niż 84 miesiące od daty produkcji. Gwarancja obowiązuje na terenie Rzeczypospolitej Polskiej.
- Kupujący jest zobowiązany do oceny wyrobów w zakresie wymiarów i wyglądu zewnętrznego przed i w trakcie zabudowy. W przypadku stwierdzenia wad wyrobów Nabywca jest zobowiązany do wstrzymania się z wbudowaniem wyrobów i poinformowania Polbruk S.A. o wadach przez złożenie reklamacji. Zabudowa wyrobu z widocznymi wadami oznacza akceptację jego wyglądu i powoduje utratę uprawnień z gwarancji.
- Wszelkie reklamacje zgłaszać można w formie pisemnej w miejscu zakupu wyrobów (Działy Sprzedaży Polbruk S.A., Punkty Dealerskie Polbruk S.A.) lub w Dziale obsługi posprzedażowej Polbruk S.A. na e-mail: reklamacje@polbruk.pl. Kupujący są również uprawnieni do przesyłania pisemnych reklamacji na adres Spółki – ul. Nowy Świat 16 c, 80-299 Gdańsk. Do reklamacji załączyć należy opis reklamacji, w którym wskazuje się dane (imię i nazwisko, dane kontaktowe, nazwę produktu), przyczynę reklamacji, dokumentację zdjęciową obrazującą uszkodzenia produktu (minimum 3 zdjęcia) oraz treść żądania.
- Warunkiem zgłoszenia roszczenia w ramach gwarancji jest przedstawienie przez Kupującego:
  - oryginału faktury zakupu wyrobów;
  - dokumentów WZ w oryginale.
- Gwarant zastrzega sobie prawo do dokonania oględzin reklamowanych produktów, pobrania ich próbek oraz wykonania badań laboratoryjnych, przy czym każdorazowo jest to uprawnienie a nie obowiązek Polbruk.
- Uprawnienia z tytułu gwarancji Kupujący nabywa pod warunkiem pełnej i terminowej zapłaty za odebrane wyroby.
- Kupujący traci uprawnienia z tytułu gwarancji, jeżeli nie zawiadomi Polbruk S.A. o wadach wyrobów w ciągu 7 dni od chwili ich wykrycia.
- Reklamacja zostanie rozpatrzona w terminie 14 dni od dnia otrzymania pisma reklamacyjnego zawierającego dane i dokumentację wskazane w pkt. 5 i 6 powyżej. Kupujący otrzyma pisemną lub dokumentową (e-mail) odpowiedź w sprawie wniesionej reklamacji.
- Termin na rozpatrzenie reklamacji może ulec wydłużeniu w przypadku konieczności dokonania oględzin i/lub ekspertyzy reklamowanych produktów. W takim przypadku Gwarant podaje nowy termin rozpatrzenia reklamacji w formie pisemnej lub dokumentowej (e-mail).
- W przypadku uznania reklamacji Polbruk S.A. zobowiązuje się, wedle własnego wyboru, do usunięcia wady zareklamowanych wyrobów poprzez wymianę wyrobów na wolne od wad albo ich naprawę albo zwrotu części lub całości ceny. Termin realizacji decyzji Gwaranta wynikających z uznania reklamacji będzie ustalany indywidualnie.
- W ramach gwarancji Polbruk S.A. nie ponosi kosztów rozbiórki i ponownej zabudowy wyrobów.
- Odpowiedzialność Gwaranta ogranicza się jedynie do wartości / ilości rzeczy wadliwych.
- Odpowiedzialność Polbruk S.A. nie obejmuje utraczonych korzyści oraz szkód następczych i pośrednich, w tym w szczególności straty kapitału, stosowania wyrobów zastępczych, utraty zysków lub roszczeń klientów Kupującego.
- Polbruk S.A. jest zwolniony od odpowiedzialności z tytułu gwarancji, jeżeli Kupujący wiedział o wadzie w chwili zawarcia umowy.
- Wyroby zakupione jako pozagatunkowe lub niepełnowartościowe nie są objęte gwarancją.
- Nie są podstawą do reklamacji z tytułu gwarancji dopuszczone przez dokumenty odniesienia (normy, aprobaty techniczne):
  - różnice w teksturze i kolorystyce uwarunkowane procesem produkcyjnym oraz naturalną zmiennością uziarnienia i barwy kruszyw i/lub innych surowców stosowanych do produkcji w różnym czasie;
  - wykwity wapienne w postaci białego nalotu;
  - mikrospeknięcia włoskowate powstałe w wyniku skurczów związanych z dojrzewaniem betonu;
  - ubytki w warstwie wierzchniej/dekoracyjnej produktów, naturalne zmiany w strukturze i kolorystyce produktów będące wynikiem ich użytkowania lub/i oddziaływania warunków atmosferycznych oraz otoczenia w jakim zostały zabudowane.
- Gwarancją nie są objęte wyroby, które zostały uszkodzone lub zabrudzone po wydaniu rzeczy Kupującemu i są wadliwe w wyniku:
  - niewłaściwego zaprojektowania lub wykonania podbudowy;
  - niewłaściwego doboru wyrobu do rodzaju i wielkości obciążeń;
  - niezgodnego z zasadami sztuki budowlanej montażu zakupionych wyrobów (fugowanie krawężników, zagęszczanie nawierzchni maszynami pozbawionymi elementów zabezpieczających je przed zarysowaniem);
  - niewłaściwego użytkowania, niezgodnego z przeznaczeniem i właściwościami zakupionych wyrobów;
  - stosowania środków odladzających takich jak np. NaCl, CaCl<sub>2</sub>, MgCl<sub>2</sub>
  - niewłaściwego składowania lub transportu wyrobów.
- Polbruk nie udziela gwarancji trwałości.
- Niniejsza gwarancja nie wyłącza, nie ogranicza, ani nie zawiesza uprawnień Kupującego będącego konsumentem wynikających z przepisów dotyczących niezgodności rzeczy sprzedanej z umową. Kupujący będący konsumentem może wykonywać uprawnienia z tytułu niezgodności rzeczy sprzedanej z umową wobec sprzedawcy niezależnie pod uprawnień wynikających z Gwarancji.

DODATKOWE  
SZCZEGÓŁY  
ZNAJDZIESZ  
W PORADNIKU  
BRUKARSKIM



# WARUNKI PRAWIDŁOWEJ ZABUDOWY

Produkty Polbruk® w procesie produkcji i magazynowania poddawane są procesom kontrolnym zgodnymi z obowiązującymi normami i przepisami. Dla wszystkich produkowanych wyrobów zostały ustalone właściwe tzw. dokumenty odniesienia którymi są normy europejskie EN. W tym zakresie stosujemy odpowiednio:

- dla betonowej kostki brukowej — normę EN 1338:2003 oraz EN 1338:2003/AC:2006 Betonowe kostki brukowe. Wymagania i metody badań;
- dla krawężników, obrzeży — normę EN 1340:2003 oraz EN 1340:2003/AC:2006 Krawężniki betonowe. Wymagania i metody badań;
- dla betonowych płyt brukowych — normę EN 1339:2003 oraz EN 1339:2003/AC:2006 Betonowe płyty brukowe. Wymagania i metody badań;
- dla elementów małej architektury — normę PN-EN 13198:2005 Prefabrykaty betonowe. Elementy małej architektury ulic i ogrodów\*;
- wymagania dotyczące elementów murowych — norma EN 771-3:2011, Część 3: Elementy murowe z betonu kruszywowego (z kruszywami zwykłymi i lekkimi).

Polbruk S.A. w swej działalności stosuje obowiązujące przepisy prawne dotyczące dopuszczania wyrobów do obrotu tj.:

1. Ustawę o wyrobach budowlanych z dnia 16 kwietnia 2004 r.
2. Rozporządzenie PE i Rady UE nr 305/2011.

Wszystkie oferowane przez nas wyroby posiadają badania typu i objęte są bieżącą kontrolą w ramach Systemu Zakładowej Kontroli Produkcji. Na tej podstawie, dla poszczególnych rodzajów wyrobów zostały wystawione „Deklaracje Właściwości Użytkowych” lub „Krajowe Deklaracje Właściwości Użytkowych” (dostępne na stronie internetowej (<https://polbruk.pl/pl/do-pobrania>)). Po zakończeniu procesu kontroli, wyroby spełniające deklarowane właściwości, oznakowane są znakiem

CE lub znakiem budowlanym B, co upoważnia do wprowadzenia ich do obrotu. Oznakowanie CE lub znak budowlany B umieszczane jest na etykiecie informacyjnej przyklejanej do każdego pakietu wyrobu.

Systematyczne stosowanie procedur kontrolnych, pozwala zapewnić że, Polbruk S.A. jako producent, gwarantuje Państwu właściwą jakość i trwałość swoich wyrobów pod warunkiem zachowania warunków prawidłowej zabudowy.

- \* Płyty brukowe, takie jak: Multicomplex, Metrik, Oland, Toledo, Dynamik, Triada o grubości 6 cm, mogą być stosowane jako materiał do wykonywania (utwardzania) podjazdów dla ruchu pieszego i lekkiego ruchu kołowego. W tym celu konieczne jest przygotowanie podbudowy z kruszywa łamanego oraz układanie ich bezpośrednio na podsypce cementowo-piaskowej, zapewniającej stabilne podparcie płyt, uniemożliwiającej przemieszczanie poszczególnych elementów podczas eksploatacji.
- \* W tym przeznaczenie i zakres stosowania gazonów/donic: Mała architektura ogrodów i osiedli, zgodnie z normą i projektem. Elementy do wewnętrznego, jak i zewnętrznego zastosowania. Kształtują krajobraz, nie przenoszą obciążeń od ruchu pojazdów. Odporne na zamarzanie i rozmrażanie bez udziału soli odładzających. Stosować nie wcześniej, niż 7 dni po dacie produkcji. Deklarowane cechy techniczne wyrobu budowlanego: — odchyłki wymiarowe (dł., szer., wys.) ± 5 mm (dla wymiarów >1000 mm +/- 10 mm) — klasa betonu: ≥ C 30/37; nasiąkliwość: N < 7%.

## WARUNKI PRAWIDŁOWEJ ZABUDOWY

### PODBUDOWA

Szczególnie istotne jest wykonanie właściwej podbudowy pod betonową kostkę brukową, płyty chodnikowe i płyty ażurowe. Podbudowa powinna być wykonana zgodnie z projektem uwzględniającym rodzaj gruntu, warunki odwodnienia i sposób eksploatacji. Niezachowanie tego warunku może spowodować uszkodzenie wyrobów.

### SPRAWDZENIE DOSTARCZONEGO MATERIAŁU PRZED ZABUDOWĄ

Przed rozpoczęciem prac należy sprawdzić, czy dostarczony materiał jest zgodny z zamówieniem lub z danymi na dokumencie dostawy WZ oraz czy poszczególne asortymenty towaru pochodzą z tej samej partii produkcyjnej. Ponadto należy natychmiast skontrolować, czy materiał nie wykazuje uszkodzeń transportowych lub innych widocznych braków. Wszelkie wątpliwości dotyczące wyrobów należy zgłaszać Sprzedawcy lub przedstawicielowi firmy Polbruk S.A. przed zabudową wyrobu. Zabudowa wyrobu z widocznymi wadami oznacza akceptację jego wyglądu.

### FUGOWANIE NAWIERZCHNI Z KOSTEK I PŁYT

Przy układaniu kostek i płyt należy zachować spoiny — fugi, które nie powinny być mniejsze niż 2-3 mm. Znajdujące się na kostce fabrycznie wykonane wypustki dystansowe nie zwalniają z obowiązku zachowania odpowiedniej fugi. Do fugowania nawierzchni z kostki brukowej (wypełniania szczelin międzykostkowych) należy stosować piaski płukane wolne od zanieczyszczeń. Zastosowanie piasków zbyt drobnych lub zapyłonych może powodować trwałe zanieczyszczenie powierzchni. Niezachowanie warunku odpowiedniej wielkości fugi może spowodować uszkodzenie krawędzi przylicowych, a w skrajnych przypadkach pęknięcia wyrobów.

## FUGOWANIE KRAWĘŻNIKÓW I OBRZEŻY

Dla krawężników i obrzeży również należy zachować odpowiednią szerokość spoiny — fugi nie mniej niż 3-5 mm. Producent nie zaleca fugowania tych elementów zaprawą cementową. W przypadku konieczności fugowania zaleca się wykonać to masami elastycznymi. Ławy pod krawężniki i obrzeża należy wykonywać zgodnie z projektem. Niezachowanie tych warunków może spowodować uszkodzenie krawędzi przylicowych.

Bardziej szczegółowe informacje na temat zabudowy wyrobów podajemy w poradniku brukarskim i w Instrukcjach zabudowy poszczególnych rodzajów wyrobów dostępnych na naszej stronie internetowej <https://polbruk.pl/pl/do-pobrania>

### RÓŻNICE W ODCIENIACH

Betonowe kostki brukowe itp. mogą wykazywać niejednorodność w zabarwieniu spowodowaną nieuniknionymi zmianami właściwości surowców (piasek, żwir, cement). Składniki te posiadają naturalną zmienność kolorystyczną. W celu zmniejszenia naturalnych różnic kolorystycznych, należy układać powierzchnie z kilku palet naraz (min. 3 palety). Mieszanie kostek brukowych w procesie zabudowy prowadzi do uzyskania jednolitości i naturalności nawierzchni. Układanie powierzchni z pojedynczych palet, warstwa po warstwie, prowadzi do powstawania wyraźnych różnic w odcieniu układanej nawierzchni.

### WYKWITY WAPIENNE

Na powierzchni betonowych elementów brukowych (kostka brukowa, krawężniki itp.) mogą występować wykwity wapienne w postaci białych nalotów. Występowanie powyższego zjawiska jest związane z naturalnymi procesami zachodzącymi w dojrzewającym betonie i nie wpływa negatywnie na jego właściwości. Wykwity nie są wadą wyrobu, podlegają zanikaniu pod wpływem warunków atmosferycznych oraz poprzez normalne użytkowanie nawierzchni.

WARUNKI  
PRAWIDŁOWEJ  
ZABUDOWY



DODATKOWE  
SZCZEGÓŁY  
ZNAJDZIESZ  
w PORADNIKU  
BRUKARSKIM



# WARUNKI PRAWIDŁOWEJ ZABUDOWY

**UWAGA!** Nie należy impregnować kostki, na której wystąpił wykwit wapienny, ponieważ działanie takie może spowodować zatrzymanie procesu naturalnego jego zanikania.

## MIKROSPĘKANIA WŁOSKOWATE

Na powierzchni wyrobów mogą występować mikrospeknięcia włoskowate, które szczególnie uwidaczniają się na wilgotnej nawierzchni, podczas jej schnięcia, np. po opadach atmosferycznych. Zjawisko to spowodowane jest naturalnym skurczem zachodzącym podczas procesu wiązania cementu. Na podstawie wielu publikacji dotyczących tej tematyki oraz własnych wieloletnich doświadczeń możemy stwierdzić, że w przypadku wyrobów spełniających deklarowane cechy, omawiane mikrospeknięcia nie obniżają własności użytkowych oraz trwałości wyrobu.

## ZASADY UTRZYMANIA NAWIERZCHNI

Betonowa kostka brukowa itp. jest materiałem, który doskonale przenosi obciążenia związane z ruchem pieszym czy kołowym. Jednakże na powierzchnię ułożoną z kostki brukowej itp. nie należy zrzucić żadnych ciężkich przedmiotów o ostrych krawędziach, nie należy ich także po powierzchni przesuwac. Działanie takie może spowodować trwałe uszkodzenia mechaniczne.

Betonowa kostka brukowa nie jest materiałem odpornym na zabrudzenia zewnętrzne (ziemia, glina, oleje silnikowe, kawa, wino itp.). Należy zatem dbać o utrzymanie czystości powierzchni z kostki brukowej i nie doprowadzać do powstawania wyżej opisanych zanieczyszczeń. Istnieje możliwość zastosowania środków impregnujących, które poprawiają łatwość utrzymania powierzchni w czystości, jednakże czynności związane z impregnowaniem trzeba cyklicznie powtarzać ze względu na ograniczony czas skutecznego działania impregnatu. Do czyszczenia nawierzchni z kostki brukowej można stosować myjki ciśnieniowe.

W przypadku prowadzenia jakichkolwiek robot budowlanych w sąsiedztwie nawierzchni składających się z produktów Polbruk należy powierzchnię tą starannie zabezpieczyć. Szczególnie dotyczy to plam po zaprawach i klejach na bazie cementu, które są bardzo trudno usuwalne.

## UTRZYMANIE NAWIERZCHNI ZIMĄ!

Wymienione zalecenia są szczególnie istotne w pierwszym roku po ułożeniu. Stosowanie poniższych takich zasad jest właściwe również ze względu na ochronę środowiska.

1. Nawierzchnię z betonowych płyt na bieżąco odśnieżać nie dopuszczając do powstania warstwy ubitego śniegu – lodu.
2. Środki odladzające stosować, tylko wtedy, gdy jest to niezbędne.
3. Stosować środki chemiczne w ilości na jednostkę powierzchni wynikającą z instrukcji.
4. Stosować środki odladzające o właściwej granulacji (rozdrobnienu). Nie stosować środków zbrylonych.
5. Rozprowadzić zalecaną ilość środka odladzającego równomiernie po całej czyszczonej nawierzchni, aby zapewnić jego optymalną skuteczność.
6. Jeżeli jest to możliwe nie stosować środków chemicznych – zamiennie stosować materiały sypkie powodujące „uszkostkowanie” zlodowaciałych powierzchni.

W tym zakresie zalecamy:

- Stosować materiał, który był użyty do spoinowania nawierzchni tzn. piasek płukany 0-2 mm.
- Nie stosować drobnoziarnistych kruszyw łamanych o ostrych krawędziach.
- Nie stosować materiałów zapylnych, zabrudzonych np. odpadów po spalaniu węgla itp.
- W okresach kiedy nawierzchnia jest wolna od lodu i śniegu usuwać nadmiar wcześniej naniesionych materiałów.

**UWAGA,** nie stosować! Środki do odladzania nawierzchni: chlorek sodu i chlorek wapnia działają destrukcyjnie na beton. Częste oraz intensywne stosowanie tych substancji może spowodować odbarwienia wyrobów, powstanie plam i zacieków na nawierzchni.

## INFORMACJE DODATKOWE

1. Wyroby są sprzedawane na paletach transportowych i zabezpieczone taśmą lub folią. Wyroby postarzane sprzedawane są na paletach transportowych lub pakowane w Big-Bagi (tzw. kontenery elastyczne). Big-Bagi dodatkowo umieszczane są na paletach transportowych. Palety transportowe podlegają zwrotowi. Koszt Big-Baga został wliczony w cenę wyrobu, opakowanie nie podlega zwrotowi.
2. Niektóre typy kostek brukowych mają kostki brzegowe i półkolkowe, które są oferowane wraz z kostkami podstawowymi w ściśle określonej ilości na m<sup>2</sup>. Ewentualny nadmiar kostek brzegowych i półkolkowych nie podlega zwrotowi, zaś ich ewentualny niedobór powinien być uzupełniony przez docinanie kostek podstawowych.
3. Zapotrzebowanie kostek brukowych na m<sup>2</sup> układanej powierzchni obejmuje także fugi i zgodnie z tym wyroby będą tak dostarczane, żeby można było z nich ułożyć powierzchnię zamówioną przy zachowaniu wymiaru siatki (należy uwzględnić ewentualne odcinki). Prawie wszystkie rodzaje kostki brukowej posiadają specjalne dystansowe występy, jednakże nie są one wystarczające, aby zastąpić niezbędne fugi, których wielkość zależy od systemu wynosi od 2 mm do 3 mm.
4. Oferowane przez nas wyroby postarzane wykonywane są w technologii obijania w bębnie i bezpośrednio po tym pakowane do Big-Bagów. Z założeń, jakie przyjęliśmy dla wyrobów o powierzchni postarzanej oraz z możliwości technologicznych wynika, że stopień obicia poszczególnych kostek jest niepowtarzalny. Należy na początku układania tego rodzaju kostek oceniać

WARUNKI  
PRAWIDŁOWEJ  
ZABUDOWY



uzyskany wygląd nawierzchni. W przypadku braku akceptacji uzyskanego efektu lub w przypadku dużej ilości kostek uszkodzonych należy przerwać roboty i zgłosić to w punkcie zakupu kostki. Po ułożeniu reklamacje związane ze sposobem obicia kostek nie będą rozpatrywane.

5. Celem zapewnienia identyfikowalności wyrobu prosimy Klientów o zachowanie etykiet – z informacją o wyrobie.

DODATKOWE  
SZCZEGÓŁY  
ZNAJDZIESZ  
W PORADNIKU  
BRUKARSKIM



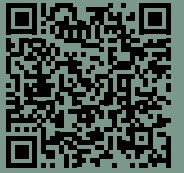

# WARUNKI ZABUDOWY, TRANSPORTU, PRZECHOWYWANIA PŁYT GRESOWYCH

## WARUNKI ZABUDOWY, TRANSPORTU, PRZECHOWYWANIA

- **Transport** — płyty należy przewozić środkami transportu, ustawivszy jednostki ładunkowe ściśle obok siebie w jednej warstwie. Wolne przestrzenie trzeba zabezpieczyć, uniemożliwiając przesuwanie się ładunku podczas transportu. Paczki powinny być ustawione w taki sposób, aby znajdujące się w nich płyty były w pionie. Zapobiega to pękaniu płyt podczas transportu.
  - **Przechowywanie** — płyty należy przechowywać w pomieszczeniach chroniących je przed zawilgoceniem, uszkodzeniem tego typu wyrobów nie można piętrować, narażać na zbytnie ściskanie, nie wolno upuszczać kartonów nawet z niewielkiej wysokości. Wolne przestrzenie należy zabezpieczyć lekkimi materiałami, np. styropianem.
  - **Przed montażem** należy dokonać przeglądu płyt całej zakupionej partii, sprawdzając ich jakość, odcień, wymiar, aby upewnić się, że nie nastąpiły pomyłki w trakcie wydawania towaru. W tym celu należy porównać płyty z różnych kartonów oraz sprawdzić, czy oznaczenia grupy wymiarowej, odcienia, gatunku w tabeli „Cechy produktu” są takie same na wszystkich etykietach/opakowaniach. Przed montażem zalecane jest rozłożenie płyt z różnych opakowań oraz ich wymieszanie. Szczególnie istotne jest to w przypadku płyt, dla których różnice tonalne są zamierzonym efektem, np. inspirowanych kamieniem, betonem. Należy zachować etykiety/opakowania celem ewentualnej późniejszej identyfikacji produktu. Po ułożeniu płyt reklamacje odnoszące się do tych pozycji nie będą uwzględniane. Wykonywanie prac związanych z montażem należy powierzyć wykwalifikowanym firmom.
- UWAGA:** ze względu na ciężar kartony z płytami (32,1 kg/ karton) należy przenosić w minimum dwie osoby, z zachowaniem należytych środków ostrożności i ochrony indywidualnej.

**Płyty gresowe w zależności od miejsca przeznaczenia można montować na wiele sposobów:**

- **Montaż na wspornikach (rekomendowane)** — zalecane do tarasów, werand, ogródków sezonowych,
- **Układanie na żwirze (rekomendowane)** — zalecane na ścieżkach ogrodowych, chodnikach, dziedzińcach,
- **Układanie na trawie** — montaż zalecany w ogrodach, na tarasach, terenach,
- **Układanie na piasku** — zalecane w miejscach rekreacji, na plażach, kąpieliskach,
- **Montaż na zaprawie klejowej** — zalecany na tarasach, werandach, w ogródkach.

**UWAGA:** do płyt gresowych montowanych na wspornikach rekomendujemy użycie pięciu wsporników na jedną płytę (w narożnikach i pośrodku). Płyty gresowe (ceramiczne) zamontowane na wspornikach narażone są na działanie wiatru i mogą zostać uniesione. W wyniku upadku ciężkich przedmiotów z dużej wysokości, źle zamontowana płyta może pęknąć pod wpływem silnego uderzenia. Dlatego Producent zaleca korzystanie z pomocy wykwalifikowanego specjalisty przy montażu płyt na wspornikach. Niezastosowanie się do zaleceń może spowodować poważne obrażenia ciała lub uszkodzenia mienia.

- **Montaż płyt i fugowanie** — z uwagi na fakt, że płyty gresowe (ceramiczne) produkowane są z naturalnych surowców, mogą one mieć niewielką krzywiznę. Nie jest zalecane klejenie płyt z przesunięciem o 1/2 długości — w tzw. cegiełkę. Warto pamiętać o kilku podstawowych zasadach:
  - Zaleca się układanie płyt na spoinę, gdyż płyty ułożone „na styk” tworzą zwartą okładzinę, bardzo wrażliwą na wszelkiego rodzaju naprężenia.
  - Tworzywa ceramiczne wykazują rozszerzalność liniową, wywołaną penetracją wody.

- Szczeliny dylatacyjne w warstwie ułożonych płyt powinny być zgodne z dylatacjami istniejącymi w podłożu.
- Należy stosować kleje, zaprawy do fugowania mające świadectwa Instytutu Techniki Budowlanej oraz atesty i gwarancje wystawione przez Producentów.

## TRADYCYJNY MONTAŻ NA KLEJU

- Należy odpowiednio przygotować podłoże. Musi być ono stabilne, wszystkie nierówności trzeba wygładzić, podłoże oczyścić z kurzu, brudu, wapna, tłuszczów oraz farb olejnych lub emulsyjnych.
- Źle przygotowane podłoże jest najczęstszą przyczyną odpajania się płyt i powstawania pęknięć włoskowatych szkliwa.
- Klej — przygotowany zgodnie z instrukcją Producenta — rozprowadzić żąbkowaną packą na przygotowanym wcześniej podłożu możliwie w jednym kierunku.
- Zaprawa klejowa nie służy do wyrównywania nierówności podłoża.
- Nie wolno stosować klejenia punktowego. Klej musi całkowicie wypełniać przestrzeń pod płytą. Przyklejone płyty należy docisnąć i lekko przesunąć po podłożu, co spowoduje ich „przyssanie” do powierzchni.
- Zawsze należy przyklejać płyty całą powierzchnią montażową.
- Nie można wypełniać spoin klejem.

## FUGOWANIE

- Zalecana szerokość spoiny fugowej wg „**Warunków technicznych wykonania i odbioru robót budowlanych**” Instytutu Techniki Budowlanej wynosi przy płytach o długości boku: 200-600 mm ok. 4 mm.

- Fugowanie należy rozpocząć po całkowitym zespojeniu się płyt z podłożem.
- Przed rozpoczęciem fugowania należy przetestować fugę na płycie w celu sprawdzenia, czy nie pozostawia zabrudzeń. Szczególnie ważne jest to w przypadku stosowania fug kontrastowych. Należy pamiętać, aby ściśle stosować się do zaleceń Producenta fugi.
- Zaprawy do fugowania służą do wypełniania spoin między płytami. Fugowanie rozpoczyna się po upływie co najmniej 24 godzin od momentu ułożenia płyt bądź po stwardnieniu zaprawy klejowej lub cementowej.
- Spoiny powinny być odpowiednio głębokie, czyste i lekko zwilżone wodą. Aby uzyskać właściwy efekt fugowania i optymalne warunki wiązania, należy ściśle stosować się do instrukcji zawartej na opakowaniu fugi.
- Powierzchnię płyt trzeba oczyścić wilgotną gąbką. Następnie należy wprowadzić zaprawę głęboko w spoiny za pomocą gumowej szpachelki lub gładkiej packi. Nie wolno fugować spoin przy narożach, podłodze, ościeżnicach drzwiowych i okiennych, wylotach rur.
- Wszystkie miejsca styku płyt z urządzeniami sanitarnymi, naroża, połączenia ścian z podłogą, ościeżami muszą być uszczelnione specjalnymi fugami elastycznymi, np. silikonem. Aby nie zabrudzić płyt, z obu stron nakleja się taśmę. Następnie wtryskuje się masę fugową.
- W celu uzyskania gładkiej i czystej powierzchni należy przeciągnąć po złączu palcem wskazującym zwilżonym wodą z mydłem. Zanim masa całkowicie stwardnieje, taśma musi zostać oderwana.
- Nadmiar zaprawy klejowej i fugi należy usunąć delikatnie z powierzchni użytkowej płyty niezwłocznie po jej zamontowaniu, uważając, aby nie wymyć świeżych fug i nie zarysować powierzchni.



# WARUNKI ZABUDOWY, TRANSPORTU, PRZECHOWYWANIA PŁYT GRESOWYCH

- Zabrudzenia na płytach szklwionych i spowodowane różnego rodzaju zaprawami należy usunąć odpowiednimi środkami dostępnymi na rynku lub pięcioprocentowym roztworem kwasu solnego, a następnie zmyć wodą.
- Na gresach nie wolno używać markerów, długopisów i innych silnie penetrujących barwników.
- **Tarasy i balkony** – powierzchnia podłoża, na którym montowane będą płyty, musi być mocna, równa, dokładnie oczyszczona i niepodatna na odkształcenia. W celu redukcji chłonności podłoża należy zastosować środek gruntujący. Przed zamontowaniem płyt konieczne jest przygotowanie warstw podkładowych i izolacyjnych, a także wykonanie dylatacji. Należy wykonać spadki w każdej warstwie, począwszy od warstwy podkładowej, z zachowaniem min. dwuprocentowego spadku w kierunku odpływu wody. Wszystkie materiały do montażu płyt mrozoodpornych na zewnątrz budynków muszą być mrozo odporne i wodoodporne.
- **Cięcie płyt:**
  - Płyty gresowe należy ciąć przyrządami do cięcia płyt (gilotyna/łamacz) lub mechanicznie – szlifierką z tarczą diamentową (do gresu).
  - Okrągłe otwory w płycie należy wykonywać odpowiednim wiertłem diamentowym lub otwornicami do gresu.
  - Do cięcia o nietypowych kształtach, zaleca się używanie piły wodnej.

**UWAGA:** Podczas cięcia płyt należy zachować szczególną ostrożność oraz zastosować odpowiednie środki ochrony indywidualnej. Płyty i dekoracje należy zawsze ciąć w okularach ochronnych i maskach ochronnych, w szczególności gdy korzysta się z urządzeń elektrycznych.

## OGÓLNE ZASADY PIELĘGNACJI PŁYT

- Płyty gresowe (ceramiczne) należy czyścić za pomocą dostępnych na rynku środków przeznaczonych do tego typu wyrobów.
- Płyty szklwione są produkowane w sposób, który umożliwia użytkowanie płyt bez dodatkowego zabezpieczenia, dlatego nie zaleca się stosowania do nich impregnatów.
- Do mycia płyt szklwionych nie należy stosować mocnych detergentów na bazie kwasów.
- Do regularnej pielęgnacji płyt gresowych należy stosować wyłącznie środki przeznaczone do powierzchni gresowych, zgodnie z załączoną do nich instrukcją. Posadzki wyłożone z płyt gresowych można czyścić wszelkimi dostępnymi na polskim rynku środkami przeznaczonymi do tego typu powierzchni. Należy jednak pamiętać, aby tuż po ułożeniu płyt od razu usunąć resztki kleju, a także pozostałości zaprawy, wapna – najlepiej specjalnymi środkami do ich eliminacji. Do usuwania tego typu pozostałości stosuje się lekko kwaśne środki, które następnie zmywa się czystą wodą. Podczas aplikacji należy uważać, by nie nałożyć ich na fugę, gdyż w ten sposób można wymyć spoinę. Posadzki z płyt gresowych trzeba czyścić systematycznie nie dopuszczając do silnych zabrudzeń. W przypadku dużych powierzchni (pomieszczenia magazynowe, duże hale sklepowe) należy rozważyć możliwość czyszczenia posadzki maszynowo.

DODATKOWE SZCZEGÓŁY ZNAJDZIESZ W PORADNIKU BRUKARSKIM

DODATKOWE INFORMACJE O PRODUKTACH POLBRUK TOP



| → | Płyta Gresowa **Tono** |  
deseń: **kamień** | kolor: **nerino**  
| więcej: **s. 12 – 13**



# PORADNIK BRUKARSKI

PEŁEN FACHOWYCH PORAD ORAZ INSPIRACJI

PORADNIK BRUKARSKI  
ZNAJDZIESZ TUTAJ



| ↑ | Palisada **Magna** | faktura:  
**gładka** | kolor: **nerino** | więcej  
s. 146 – 147 | Obrzeże **Treo** |  
faktura: **drobnoutwardzna** |  
kolor: **grafitowy** | więcej  
s. 132 – 133



# ZASADY BEZPIECZEŃSTWA PODCZAS PRAC BRUKARSKICH

## 1. Transport ręczny:

- Przestrzegaj dopuszczalnych norm dźwigania:

Rodzaj pracy	Mężczyźni	Kobiety	Kobiety w ciąży/ kobiety w okresie karmienia	Młodociani do lat 16		Młodociani od lat 16 do lat 18	
				Chłopcy	Dziewczęta	Chłopcy	Dziewczęta
Stała	30	12	3/6	8	5	12	8
Dorywcza	50	20	3/10	15	10	20	14

- Mniej dźwigaj – transportuj wózkami i taczkami.
- Używaj chwytaków do transportu kostek, obrzeży, krawężników.
- Dźwigaj ciężkie przedmioty na prostych plecach i zgiętych nogach, nie przenoś ciężarów przy skręcie tułowia.

## 2. Ergonomia/pozycja pracy:

- Zmieniaj pozycję ciała podczas pracy.
- Zaplanuj przerwy i/lub wykonywanie pracy wymagającej innej pozycji ciała.
- Kostkę, obrzeża do cięcia w miarę możliwości umieszczaj na odpowiedniej wysokości aby pracować w wyprostowanej pozycji.

## 3. Separacja ruchu, wygradzenie strefy pracy:

- Zachowaj odstęp od pracujących maszyn i urządzeń (zagęszczarki, koparki, ładowarki, walce drogowe) oraz pojazdów w obrębie czynnych ulic.
- Wyznacz i oznacz teren prowadzonych prac (odseparowanie fizyczne od ruchu pojazdów, osób postronnych, jako uzupełnienie: taśmy ostrzegawcze, znaki).
- Zabezpiecz wykopy, miejsca poniżej poziomu terenu.

## 4. Widoczność:

- Zadbaj o to abyś był widoczny (używaj certyfikowanej odzieży ochronnej, która zagwarantuje, że będziesz widoczny nawet w trudnych warunkach).
- Ogranicz stosowanie kamizelek odblaskowych (luźna, może zostać wciągnięta przez obracające się elementy maszyn i narzędzi).
- Zapewnij odpowiednie oświetlenie (przy cięciu precyzyjnym lub kostek małych rozmiarów).

## 5. Środki ochrony indywidualnej:

- Stosuj odzież ochronną, rękawice ochronne oraz pełne buty z podeszwą antypoślizgową, wkładką antyprzebiciową i podnoskiem.
- Podczas pracy w pozycji klęczącej zawsze używaj nakolanników.
- Pracuj zagęszczarką z użyciem rękawic antywibracyjnych oraz ochronników słuchu.
- Przy cięciu mechanicznym stosuj okulary ochronne, maseczkę przeciwpyłową, ochronniki słuchu.
- Podczas pracy w sąsiedztwie ruchu ulicznego używaj hełmu ochronnego.

## 6. Narzędzia/elektronarzędzia, sprzęt:

- Zaopatruj się w urządzenia z wymaganymi certyfikatami / deklaracjami, oznaczone znakiem CE
- Zapoznaj się z instrukcją obsługi dostarczoną przez producenta, w której znajdziesz informacje dotyczące bezpiecznego użytkowania, konserwacji, regulacji, montażu, transportu.
- Każdorazowo sprawdź wizualnie stan techniczny, zwróć uwagę m.in. na stan przewodu i wtyczki zasilającej, obudowy, osłon.
- Przed użyciem sprawdź czy pozapinane są wszystkie guziki i czy nie zwisają luźno części odzieży, zwrócić uwagę na mankiety, paski, bandaże, długie włosy należy spiąć, zdjąć z rąk wszystkie zbędne przedmioty, jak pierścionki, obrączki, bransoletki.
- Zapewnij wymagane przeglądy/konserwacje:
  - Nigdy nie pracuj uszkodzonymi lub zepsutymi narzędziami,
  - Używaj narzędzi zgodnie z przeznaczeniem, dostosuj narzędzia do zaplanowanej pracy.

ZASADY  
BEZPIECZEŃSTWA  
DLA BRUKARZY

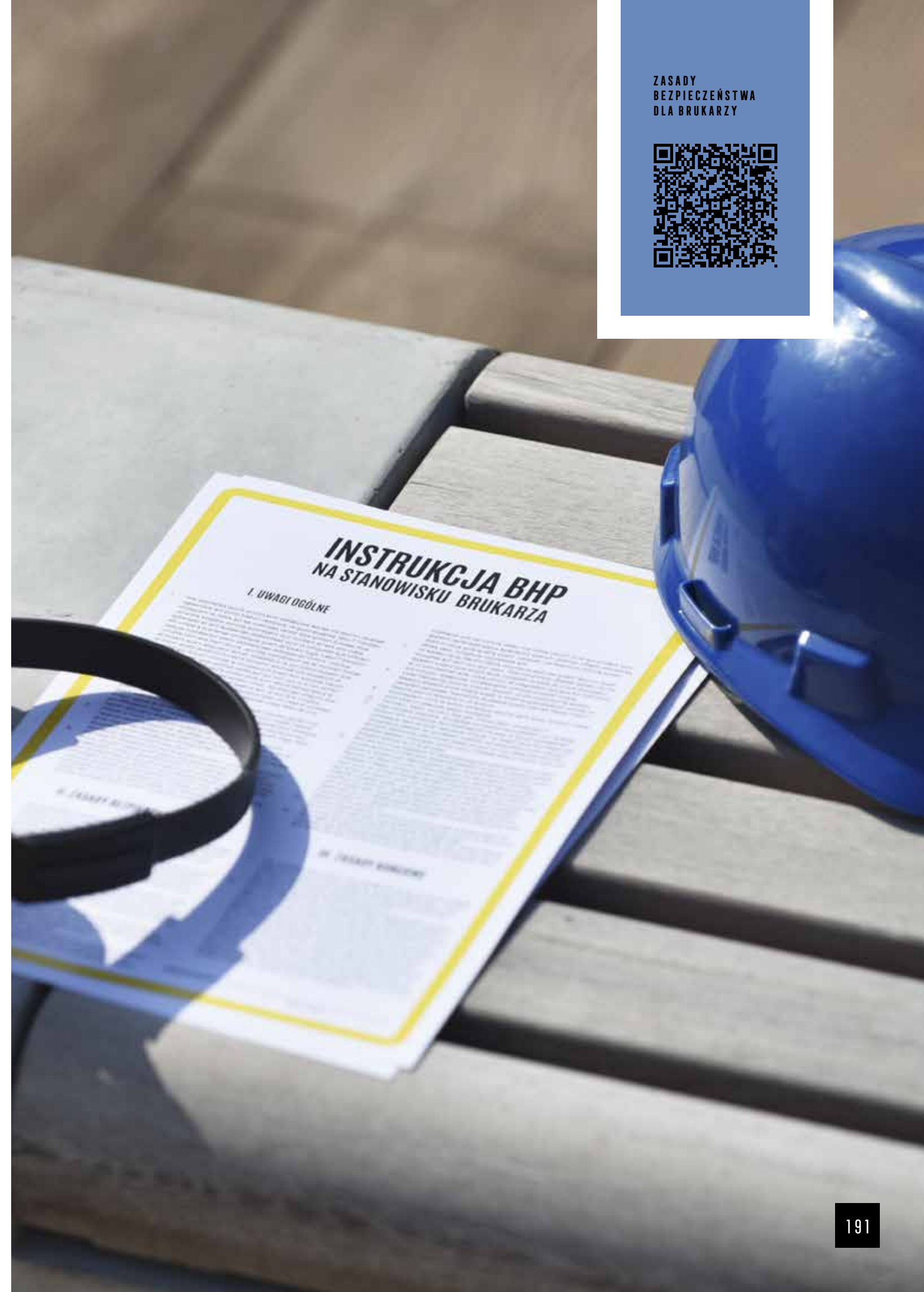
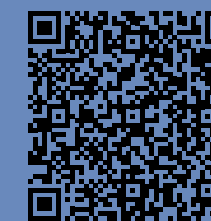



# FORMULARZ USŁUGI PROJEKTOWEJ

## WYPEŁNIA HURTOWNIA

NUMER (NADAJE PROJEKTANT):

DATA PRZYJĘCIA (WPLĄTY):

## FORMULARZ ZAMÓWIENIA KONCEPCJI ZAGOSPODAROWANIA TERENU I MAŁEJ ARCHITEKTURY

DYSTRYBUTOR	<b>nazwa, adres*</b>	KLIENT	<b>imię, nazwisko, adres inwestycji*</b>
	<b>telefon   e-mail   ID Klienta*</b>		<b>telefon   e-mail*</b>

### WERSJE KONCEPCJI:

- KONCEPCJA 2D** — kaucja 960 zł brutto\*\*. Do zwrotu kaucji upoważnia zakupu towaru za cenę powyżej 14 760 zł brutto wg cen katalogowych
- KONCEPCJA 3D** — kaucja 1920 zł brutto\*\*. Do zwrotu kaucji upoważnia zakupu towaru za cenę powyżej 24 600 zł brutto wg cen katalogowych
- KONCEPCJA 3D+** — kaucja 2880 zł brutto\*\*. Do zwrotu kaucji upoważnia zakupu towaru za cenę powyżej 43 050 zł brutto wg cen katalogowych

## REGULAMIN USŁUGI:

- Użyte w Regulaminie pojęcia oznaczają:
  - Koncepcja** — usługa świadczona na opisanych w niniejszym Regulaminie warunkach, polegająca na przygotowaniu przez Polbruk SA z siedzibą w Gdańsku koncepcji zagospodarowania terenu i małej architektury określonej jednej inwestycji, zrealizowanej przy użyciu materiałów Polbruk SA zgodnych z załącznikiem do niniejszego Regulaminu (Lista Produktów dostępna w Usłudze Projektowej, dalej „Lista Produktów”), w oparciu o przekazane przez Klienta lub uzyskane w wyniku osobistego stawiennictwa projektanta: informacje/dokumenty/materiały graficzne. W celu uniknięcia wątpliwości wskazuje się, iż usługa nie obejmuje przygotowania projektu o charakterze techniczno-budowlanym lub podobnym, nie stanowi podstawy do realizacji robót budowlanych, ani do uzyskania stosownego zezwolenia, uzgodnienia, decyzji, itp., warunkującej ich rozpoczęcie.
  - Koncepcja 2D** — usługa zawiera opracowanie dwuwymiarowego planu zagospodarowania terenu wraz z zestawieniem zastosowanych materiałów Polbruk S.A., przysługuje jednokrotne stawiennictwo projektanta na terenie inwestycji.
  - Koncepcja 3D** — usługa zawiera opracowanie dwuwymiarowego planu zagospodarowania terenu wraz z zestawieniem zastosowanych materiałów Polbruk S.A. oraz wizualizacje rozwiązań projektowych, przysługuje jednokrotne stawiennictwo projektanta na terenie inwestycji.
  - Koncepcja 3D+** — usługa zawiera opracowanie dwuwymiarowego planu zagospodarowania terenu wraz z zestawieniem zastosowanych materiałów Polbruk S.A. oraz realistyczne wizualizacje rozwiązań projektowych, przysługuje jednokrotne stawiennictwo projektanta na terenie inwestycji.
  - Polbruk SA** — Polbruk SA z siedzibą w Gdańsku przy ul. Nowy Świat 16C, 80-299 Gdańsk, wpisaną do Rejestru Przedsiębiorców Krajowego Rejestru Sądowego prowadzonego przez Sąd Rejonowy w Gdańsku XI Wydział Gospodarczy Rejestrowy pod numerem KRS 0000062419, NIP: 584-025-35-91. Adresem e-mail wykorzystywanym do kontaktu z Klientami jest [projekt@polbruk.pl](mailto:projekt@polbruk.pl), a nr tel. jest **12 376 75 74**.
  - Klient** — osoba fizyczna, osoba prawna albo jednostka organizacyjna nieposiadająca osobowości prawnej, której ustawa przyznaje zdolność prawną, która spełniła wszystkie obowiązki określone w niniejszym Regulaminie uprawniające ją do skorzystania z usługi wykonania Koncepcji. Niniejszy Regulamin skierowany jest do wszystkich Klientów korzystających z usługi wykonania Koncepcji, chyba, że dane postanowienie Regulaminu stanowi inaczej i jest skierowane wyłącznie do Konsumentów.
  - Konsument** — Klient będący osobą fizyczną, który zleca wykonanie Koncepcji, a czynność ta nie jest bezpośrednio związana z prowadzoną przez niego działalnością gospodarczą lub zawodową.
  - Przedsiębiorca jednoosobowy** — Klient będący osobą fizyczną zawierający z Polbruk SA umowę bezpośrednio związaną z jego działalnością gospodarczą, gdy z treści tej umowy wynika, że nie posiada ona dla niego charakteru zawodowego, wynikającego w szczególności z przedmiotu wykonywanej przez niego działalności gospodarczej, udośćwionego na podstawie CEIDG.
  - Formularz** — Formularz usługi projektowej znajdujący się na stronie internetowej Polbruk SA [www.polbruk.pl](http://www.polbruk.pl) w zakładce „Do pobrania”, jak również będący do pobrania przez Klienta w Hurtowni.
  - Hurtownia** — podmiot współpracujący z Polbruk SA w zakresie usługi wykonania Koncepcji.
- Usługa wykonania Koncepcji dostępna jest wyłącznie dla zamówień na zakup wyrobów Polbruk SA, zgodnych z załącznikiem Lista Produktów oraz w których łączna cena wyrobów,

o których mowa w pkt 1 pkt a) powyżej, ustalana w oparciu o aktualne na dzień ich nabycia ceny jednostkowe zawarte w dokumencie Lista Produktów, wynosić będzie co najmniej:

- 12.000 zł netto + VAT** czyli 14 760 zł brutto (słownie: dwanaście tysięcy trzysta złotych), dotyczy Koncepcji 2D
- 20 000 zł netto + VAT** czyli 24 600 zł brutto (słownie: dwadzieścia cztery tysiące sześćset złotych), dotyczy Koncepcji 3D
- 35 000 zł netto + VAT** czyli 43 050 zł brutto (słownie: czterdzieści trzy tysiące pięćdziesiąt złotych), dotyczy Koncepcji 3D+

3. Podstawą przyjęcia Koncepcji do realizacji jest prawidłowo wypełniony i przesłany do Polbruk SA Formularz wraz z potwierdzeniem uiszczenia kaucji, wniesionej na poczet wykonania Koncepcji. Przesłanie ww. dokumentów do Polbruk SA jest momentem rozpoczęcia świadczenia usługi wykonania Koncepcji.

4. Wysokość kaucji, o której mowa w pkt 3 powyżej jest uzależniona od rodzaju Koncepcji i wynosi:

- 960 zł brutto** w przypadku Koncepcji 2D,
- 1920 zł brutto** w przypadku Koncepcji 3D,
- 2880 zł brutto** w przypadku Koncepcji 3D+.

W przypadku przygotowania Koncepcji dla powierzchni większych niż 600 m<sup>2</sup> wysokość kaucji wniesionej na poczet wykonania Koncepcji wynosi dwukrotność kwot wskazanych w ppkt a-c.

5. Kwotę kaucji, odpowiadającą wybranemu przez Klienta rodzajowi Koncepcji, należy uiścić gotówką w Hurtowni (po otrzymaniu kaucji, Hurtownia ma obowiązek niezwłocznie przekazać ją Polbruk SA przelewem, na rachunek bankowy Polbruk SA w ING Banku Śląskim SA o nr: 83 1050 0086 1000 0022 8078 2117, wpisując w tytule przelewu: **PRZEDPŁATA ZA KONCEPCJĘ** [Wpisać rodzaj] / [Imię i nazwisko Klienta] / [Adres inwestycji].

6. Dokumenty, o których mowa w pkt 3 powyżej. Klient może przesłać do Polbruk SA:

- osobnicie, na adres e-mail: [projekt@polbruk.pl](mailto:projekt@polbruk.pl), załączając do wiadomości skan lub zdjęcie prawidłowo uzupełnionego Formularza wraz z wystawionym przez Hurtownię pokwitowaniem uiszczenia Kaucji w odpowiedniej wysokości zgodnie z pkt 4 powyżej,
- za pośrednictwem Hurtowni, przy czym w takiej sytuacji, Klient nie ma obowiązku przedkładać otrzymanego od Hurtowni pokwitowania uiszczenia kaucji, gdyż w takim przypadku, Hurtownia, przesyłając do Polbruk SA Formularz, bądź jego skan lub zdjęcie na adres e-mail: [projekt@polbruk.pl](mailto:projekt@polbruk.pl), przekazuje jednocześnie informację o otrzymaniu kaucji od Klienta.

Polbruk SA potwierdzi Klientowi otrzymanie dokumentów, o których mowa w pkt 3 powyżej na podany przez Klienta adres e-mail lub nr telefonu.

7. Usługa wykonania Koncepcji dostępna jest w wybranych Hurtowniach, informacja o dostępności usługi znajduje się na stronie: [www.polbruk.pl/pl/gdzie-kupic](http://www.polbruk.pl/pl/gdzie-kupic).

8. Konsumentowi i Przedsiębiorcy jednoosobowemu (zwanymi łącznie w tym punkcie jako „Konsument”) przysługuje prawo do odstąpienia od umowy wykonania Koncepcji, bez podawania przyczyny i bez konsekwencji polegającej na zatrzymaniu przez Polbruk SA wpłaconej przez Konsumenta kaucji, o której mowa w pkt 3 Regulaminu, jeżeli w terminie 14 dni od dnia otrzymania przez Polbruk SA poprawnie wypełnionego Formularza wraz z potwierdzeniem uiszczenia kaucji, ale przed skorzystaniem ze stawiennictwa projektanta, wyśle on oświadczenie o odstąpieniu od umowy na adres e-mail: [projekt@polbruk.pl](mailto:projekt@polbruk.pl) lub adres korespondencyjny Polbruk SA. Zwrot kaucji następuje wówczas w sposób określony w pkt 14-15 Regulaminu, stosowanych odpowiednio.

Konsument celem odstąpienia od umowy wykonania Koncepcji może skorzystać ze wzoru formularza odstąpienia od umowy, zawartego w załączniku nr 2 do ustawy o Prawach konsumenta.

Jeżeli Konsument żąda rozpoczęcia wykonania usługi Koncepcji przed upływem terminu do odstąpienia od umowy, składa wówczas wyraźne oświadczenie zawierające takie żądanie (wzór oświadczenia znajduje się w załączeniu do niniejszego Regulaminu).

Konsument, który odstępuje od umowy, a żądał rozpoczęcia świadczenia usługi przed upływem terminu do odstąpienia od umowy o wykonanie Koncepcji, zobowiązany jest do zapłaty wynagrodzenia za świadczenia spełnione do chwili odstąpienia od umowy. Kwotę zapłaty oblicza się proporcjonalnie do zakresu spełnionego świadczenia, z uwzględnieniem kwot wskazanych w punkcie 3 Regulaminu, przy czym stawiennictwo projektanta na terenie inwestycji stanowi koszt 350,- zł.

Prawo odstąpienia od umowy wykonania Koncepcji nie przysługuje w przypadku:

- dostarczania treści cyfrowych, które nie są zapisane na nośniku materialnym, jeżeli spełnianie świadczenia rozpoczęło się za wyraźną zgodą Klienta przed upływem terminu do odstąpienia od umowy i po poinformowaniu go przez Polbruk SA o utracie prawa odstąpienia od umowy,

- gdy Polbruk SA wykonał w pełni usługę wykonania Koncepcji na żądanie Konsumenta.

9. Na potrzeby wykonania Koncepcji, Klient zobowiązany jest przekazać Polbruk SA niezbędne informacje, dokumenty lub materiały graficzne, w szczególności takie, jak, np.:

- rzut parteru lub przyziemia budynku,
- plan zagospodarowania terenu lub szkic sytuacyjny działki, uwzględniający ukształtowanie terenu, położenie budynków i zieleni oraz pozostałych charakterystycznych elementów krajobrazu,
- zdjęcia działki wraz z budynkami i najbliższym otoczeniem.

10. Maksymalny termin wykonania Koncepcji 2D wynosi 30 dni roboczych, a Koncepcji 3D i 3D+ 45 dni roboczych, liczonych od terminu spotkania Klienta z projektantem, chyba, że inny termin uzgodniony zostanie indywidualnie z Klientem. Terminy te ulegają odpowiedniemu wydłużeniu w przypadku wystąpienia po stronie Klienta zawińionych przez niego okoliczności, uniemożliwiających lub znacznie utrudniających dotrzymanie ww. terminów lub przypadku wystąpienia okoliczności, niezawinionych przez Klienta i Polbruk SA, które uniemożliwiają lub znacznie utrudniają dotrzymanie ww. terminów lub też w przypadku zgłoszenia przez Klienta zmian w Koncepcji zgodnie z pkt 13 Regulaminu.

11. Jeżeli z powodu zawińionych przez Klienta okoliczności, opóźnienie w wykonaniu Koncepcji przekracza 7 dni, Polbruk ma prawo odstąpić od umowy, zachowując wpłaconą przez Klienta kaucję. Jeżeli z powodu zawińionych przez Polbruk SA okoliczności, opóźnienie w wykonaniu Koncepcji przekracza 7 dni, Klient ma prawo odstąpić od umowy. Zwrot kaucji następuje wówczas w sposób określony w punktach 14 i 15 Regulaminu, stosowanych odpowiednio.

12. Klient, w zależności od uzgodnień z projektantem, otrzyma wykonaną Koncepcję:

- na podany przez siebie adres e-mail lub
- w siedzibie Hurtowni — przy czym Hurtownia, po otrzymaniu Koncepcji od Polbruk SA, zobowiązana jest we własnym zakresie poinformować o tym fakcie Klienta i zaproponować termin odbioru Koncepcji wraz z informacją o dostępności wyrobów określonych w Koncepcji.

13. Klient, w ciągu 14 dni od dnia otrzymania Koncepcji, uprawniony jest do żądania jej jednokrotnej zmiany, która zostanie wprowadzona w uzgodnionym z projektantem terminie. Koncepcja, w której wprowadzono zmianę lub Koncepcja, co do której Klient nie może już zgłaszać zmian, zwana jest w dalszej części Regulaminu „Koncepcją Końcową”.

14. Kaucja zostanie Klientowi zwrócona, jeżeli spełnione zostaną łącznie następujące warunki:

- zamówienie na zakup wyrobów, któremu towarzyszyło skorzystanie przez Klienta z usługi wykonania Koncepcji, spełnia wymogi, o których mowa w pkt 2 Regulaminu,
- w ciągu 12 miesięcy, licząc od dnia wpłaty kaucji, Klient nabędzie od Hurtowni, w której uiścił kaucję, wszystkie wyszczególnione w Koncepcji Końcowej wyroby,
- Klient, w ciągu 30 dni od dnia spełnienia warunków, o których mowa w ppkt a) i b) powyżej, zgłosi Hurtowni żądanie zwrotu kaucji, przedkładając kopie dowodów zakupu wyrobów.

15. Kaucja zwracana jest Klientowi wyłącznie za pośrednictwem Hurtowni. Hurtownia, po otrzymaniu od Klienta żądania zwrotu kaucji, zobowiązana jest niezwłocznie wysłać wiadomość na adres e-mail: [projekt@polbruk.pl](mailto:projekt@polbruk.pl), wskazując w treści wiadomości numer Koncepcji Końcowej i załączyc do niej zdjęcia lub skany otrzymanych od Klienta dokumentów zakupu wyrobów.

16. Zamiast wyrobów wyszczególnionych w Koncepcji Końcowej, o czym mowa w punkcie 14 ppkt b) powyżej, dopuszcza się możliwość nabycia przez Klienta w Hurtowni, w której uiścił kaucję, wyrobów tzw. równoważnych, czyli wyrobów Polbruk SA z tej samej grupy produktowej (Kostki, Płyty lub Architektura), o tej samej lub wyższej cenie jednostkowej, określonej zgodnie z katalogiem Polbruk SA. Klient może nabyć wyroby równoważne, w szczególności w przypadku: braku możliwości nabycia w Hurtowni wyrobów zastępowanych w pożądanym przez niego terminie, zmiany katalogu Polbruk SA w trakcie trwania 12 miesięcznego okresu na nabycie wyrobów wyszczególnionych w Koncepcji Końcowej, wycofania danego wyrobu wyszczególnionego w Koncepcji Końcowej z produkcji. W razie wątpliwości co do możliwości nabycia wyrobów równoważnych, należy skontaktować się z Hurtownią lub Polbruk SA.

17. Polbruk SA, po otrzymaniu od Hurtowni wiadomości, o której mowa w pkt 15 wraz z odpowiednimi załącznikami, w ciągu 60 dni przekazuje Hurtowni odpowiednią kwotę kaucji, pomniejszoną o symboliczną cenę za sprzedaż Koncepcji — w wysokości 1 zł + VAT (według

stawki obowiązującej w dniu wykonania przelewu). Hurtownia, po otrzymaniu powyższej kwoty, zobowiązana jest niezwłocznie wypłacić ją Klientowi w indywidualnie uzgodniony z nim sposób, za co ponosi ona wyłączną odpowiedzialność przed Klientem.

18. Polbruk SA zastrzega sobie prawo do wykonania dokumentacji fotograficznej zrealizowanej Koncepcji Końcowej dla celów reklamowo-promocyjnych, na co Klient wyraża niniejszym zgodę. W tym celu, Polbruk SA może skontaktować się z Klientem, aby ustalić z nim termin umożliwienia wstępu na teren inwestycji. Wykonanie i wykorzystanie przez Polbruk SA zdjęć, nie stanowi podstawy do zapłaty dodatkowego wynagrodzenia na rzecz Klienta.

19. Zważywszy na fakt, iż Koncepcja, zgodnie z pkt 1 ppkt a) Regulaminu, nie zawiera rozwiązań o charakterze techniczno-budowlanym lub podobnym, Polbruk SA nie ponosi odpowiedzialności za szkody spowodowane jej realizacją lub za ewentualny brak możliwości jej zrealizowania przez Klienta.

20. Majątkowe prawa autorskie do Koncepcji pozostają przy Polbruk SA. Polbruk SA, przekazując Klientowi Koncepcję, jednocześnie udziela mu licencji na jednokrotne wykorzystanie jej na potrzeby realizacji inwestycji i w tym celu na utwaleenie jej w postaci cyfrowej, zwielokrotnienie jej techniką cyfrową lub drukarską i udostępnienie tak zwielokrotnionej Koncepcji wyłącznie tym podmiotom trzecim, którym będzie to konieczne do zrealizowania inwestycji (np. sprzedawcom materiałów budowlanych, wykonawcom robót budowlanych, itp.).

21. Konsument ma prawo do złożenia reklamacji w związku z wykonaniem Koncepcji. Reklamacje (zawierające co najmniej: dane osoby składającej, nr Koncepcji Końcowej, przyczynę reklamacji i oczekiwany sposób jej załatwienia) można składać drogą elektroniczną na adres: [projekt@polbruk.pl](mailto:projekt@polbruk.pl) lub pisemnie na adres: ul. Nowy Świat 16C, 80-299 Gdańsk. Polbruk SA rozpatrzy reklamację w terminie 14 dni od dnia jej otrzymania. Konsument traci uprawnienia do wykorzystania Koncepcji w przypadku, kiedy na skutek uznania jego reklamacji, umowa nie zostanie zrealizowana w całości, a kaucja zostanie jemu zwrócona.

22. Konsument ma możliwość skorzystania z pozasądowych metod rozstrzygania sporów i dochodzenia roszczeń. Korzystanie z pozasądowych sposobów rozwiązywania sporów ma charakter dobrowolny i może mieć miejsce tylko w przypadku, gdy obie strony sporu wyrażą na to zgodę. Informacje dotyczące pozasądowych sposobów rozpatrywania reklamacji konsumentkich i dochodzenia konsumenckich roszczeń, a także zasady dostępu do tych procedur dostępne są w siedzibach oraz na stronach internetowych Wojewódzkich Inspektoratów Inspekcji Handlowej.

23. Możliwość skorzystania z usługi wykonania Koncepcji jest oferowana przez Polbruk SA przez czas nieokreślony.

24. Polbruk SA jest odpowiedzialny za zgodność wykonania usługi Koncepcji z umową, przy czym Polbruk SA nie ponosi odpowiedzialności za podanie przez Klienta nieprawdziwych, nieaktualnych lub niepełnych danych lub informacji.

25. Polbruk SA jest spółką z grupy CRH, stanowiącej zdywersyfikowaną grupę przedsiębiorstw działających w branży materiałów budowlanych a wszystkie spółki należące do grupy CRH są zdecydowanie zaangażowane w przestrzeganie podstawowych zasad i wartości, w tym uczciwości i poszanowania prawa. Kodeks Postępowania Biznesowego dostępny jest pod adresem: [https://polbruk.pl/download/dokumenty\\_dla\\_kontrahtentow/kodeks\\_postepowania\\_biznesowego/CRH\\_COBC\\_2021\\_polish.pdf](https://polbruk.pl/download/dokumenty_dla_kontrahtentow/kodeks_postepowania_biznesowego/CRH_COBC_2021_polish.pdf).

26. Warunkiem technicznym niezbędnym do skorzystania z Formularza jest posiadanie przez użytkownika Klienta dostępu do sieci Internet wraz z zainstalowaną i gotową do pracy przeglądarką internetową obsługującą HTML5 oraz włączenie w przeglądarce internetowej cookies oraz javascript.

Korzystanie z Formularza może wiązać się z zagrożeniami po stronie Klienta jako użytkownika Internetu. Ryzyko to polega, m.in. na zagrożeniu zainfekowania systemu informatycznego oprogramowaniem mającym na celu szpiegowanie, kradzież danych, uniemożliwienie uruchomienia systemu, usuwanie danych, przesyłanie spamu, itp. Celem uniknięcia ww. zagrożeń, Klient powinien zaopatrzyć sprzęt wykorzystujący przy podłączaniu się do Internetu w program antywirusowy, a także dokonywać systematycznych aktualizacji takiego programu.

Wykonana Koncepcja, która zostanie przesłana Klientowi na wskazany przez niego adres e-mail, zgodnie z pkt 12 Regulaminu, przesłana zostanie w formacie .pdf i/lub .jpg. Funkcjonalność Koncepcji w wersji elektronicznej w formacie .pdf i/lub .jpg nie posiada ograniczeń technicznych takich jak ochrona za pośrednictwem zarządzania prawami autorskimi do treści cyfrowych czy kodowania regionalnego. Wymaganiami sprzętowymi dla otwarcia pliku .pdf i .jpg są: dostęp do komputera lub urządzenia mobilnego; dostęp do sieci Internet; przeglądarka plików pdf (dla plików .pdf) oraz przeglądarka zdjęć (dla plików .jpg).

27. Niniejszy Regulamin dostępny jest na stronie internetowej Polbruk SA i może być zmieniany przez Polbruk SA w każdym czasie. Zmiany w Regulaminie nie obejmują tych Klientów, których Koncepcja została przyjęta do realizacji zgodnie z pkt 3 Regulaminu.

28. Klient, wypełniając formularz zamówienia, potwierdza, że zapoznał się z treścią Regulaminu i akceptuje jego postanowienia. Polbruk SA nie ponosi odpowiedzialności za nieprzestrzeganie przez Klienta postanowień Regulaminu.

29. W sprawach nieuregulowanych w Regulaminie zastosowanie będą miały odpowiednie przepisy prawa. W celu uniknięcia wątpliwości przyjmuje się, że żadne z postanowień Regulaminu nie ogranicza praw Konsumenta, jakie przysługują mu na podstawie przepisów prawa obowiązujących na terytorium Rzeczypospolitej Polskiej. W przypadku stwierdzenia istnienia postanowień o takim charakterze bezwzględne zastosowanie znajdują przepisy obowiązującego prawa.

PIECZĘĆ DYSTRYBUTORA, PODPIS, DATA

PODPIS KLIENTA, DATA

Polbruk S.A. z siedzibą w Gdańsku, przy ul. Nowy Świat 16C, 80-299 Gdańsk (zwana dalej „Spółką”), działając na podstawie art. 13 ust. 1 i 2 Rozporządzenia Parlamentu Europejskiego i Rady (UE) 2016/679 z dnia 27 kwietnia 2016 r. („RODO”), informuje Pana/Panią, że jest administratorem Pana/Pani danych osobowych. Dane osobowe przetwarzane są w celu realizacji złożonego przez Pana/Panią zamówienia (art. 6 ust. 1 pkt b RODO), a także dochodzenia i obrony przed roszczeniami (art. 6 ust. 1 pkt f RODO - prawnie uzasadniony interes realizowany przez administratora) i przechowywane będą przez czas niezbędny do upływu okresu przedawnienia roszczeń cywilnoprawnych oraz publicznoprawnych. Ma Pan/Pani prawo dostępu do treści swoich danych oraz ich sprostowania. Przysługuje Panu/Pani również prawo do usunięcia danych, ograniczenia przetwarzania, wniesienia sprzeciwu wobec przetwarzania, prawo do przenoszenia danych oraz do wniesienia skargi do organu nadzorczego (Prezesa Urzędu Ochrony Danych Osobowych). Administrator informuje ponadto, iż Pan/Pani dane osobowe nie będą przetwarzane w oparciu o zautomatyzowane podejmowanie decyzji, w tym o profilowanie. Podanie danych osobowych jest: dobrowolne, jednakże w celach wskazanych powyżej, przekazanie danych jest niezbędne do realizacji Zamówienia.

\* obowiązkowe pola do wypełnienia

\*\* po realizacji zamówienia zwracana kwota jest pomniejszona o symboliczną opłatę za sprzedaż Koncepcji — o wysokości 1 zł (+ VAT wg obowiązującej stawki)



# ZAŁĄCZNIK DO REGULAMINU: WZÓR OŚWIADCZENIA O ROZPOCZĘCIU ŚWIADCZENIA USŁUGI PRZED UPŁYWEM TERMINU NA ODSTĄPIENIE OD UMOWY

**Polbruk**  
A CRH COMPANY

MIEJSCOWOŚĆ, DATA

IMIĘ/IMIONA I NAZWISKO/A

ADRES/Y POCZTY ELEKTRONICZNEJ

NUMER/Y TELEFONU/ÓW

**POLBRUK S.A.**  
**UL. NOWY ŚWIAT 16C**  
**80-299 GDAŃSK**

## OŚWIADCZENIE O ROZPOCZĘCIA ŚWIADCZENIA USŁUGI PRZED UPŁYWEM TERMINU NA ODSTĄPIENIE OD UMOWY

Ja/My niżej podpisany/a/podpisani, w związku ze zleceniem Polbruk SA z siedzibą w Gdańsku wykonania usługi przygotowania koncepcji zagospodarowania terenu i małej architektury, niniejszym wnoszę/wnosimy o rozpoczęcie świadczenia ww. usługi przed upływem 14 dni na odstąpienie od umowy i przyjmuję/ przyjmujemy do wiadomości, że utracę/ utracimy przysługujące mi/nam prawo do odstąpienia od umowy z chwilą pełnego jej wykonania przez Polbruk SA z siedzibą w Gdańsku.

PODPIS/Y

# ZAŁĄCZNIK DO REGULAMINU: LISTA PRODUKTÓW DOSTĘPNA W USŁUDZE PROJEKTOWEJ

**Polbruk**  
A CRH COMPANY

Płyta Gresowa **Cerro** | 2x59,30x59,30 cm  
Płyta Gresowa **Tono** | 2x59,30x59,30 cm  
Donica **Tigela** | 40x40x33 cm  
L-Ka **Tigela** | 80x40x33 cm  
Murek **Albero** | 41x18x7,7 cm  
Obrzeże **Endo** | 8x28x48 cm  
Obrzeże **Fem** | 6x28x50 cm  
Obrzeże **Flesz** | 6/8x20x30 cm  
Obrzeże **Modern** | 6x28x100 cm  
Obrzeże **Palinea** | 6x28x50 cm  
Obrzeże **Treo** | 8x30x50 cm  
Palisada **Hestra** | 10x20x100 cm  
Palisada **Hestra** | 10x20x40 cm  
Palisada **Hestra** | 10x20x60 cm  
Palisada **Hestra** | 10x20x80 cm  
Palisada **Zen** | 16,5x16,5x100 cm  
Palisada **Zen** | 16,5x16,5x120 cm  
Płyta Ażurowa **Ekotech** | 10x40x60  
Płyta Ażurowa **Ekol** | 8x20x20 cm  
Płyta Ażurowa **Extrano** | 8x50x50  
Płyta **Chodnikowa** | 5x30x30 cm  
Płyta **Chodnikowa** | 5x35x35 cm

Polbruk **Avanti** | 6x00x00 cm  
Polbruk **Avanti** | 8x00x00 cm  
Polbruk **Bosso** | 4,5x60x60 cm  
Polbruk **Bosso** | 8x60x60 cm  
Polbruk **Bosso Trapez** | 4,5x60 cm  
Polbruk **Bosso Trapez** | 8x60 cm  
Polbruk **Carmino** | 6x00x00 cm  
Polbruk **Carmino** | 8x00x00 cm  
Polbruk **Commix** | 6x00x00 cm  
Polbruk **Complex** | 8x20x20 cm  
Polbruk **Dynamik** | 8x14x50 cm  
Polbruk **Ideo** | 6x00x00 cm  
Polbruk **Lamell** | 4,5x40x60 cm  
Polbruk **Metrik** | 6x28x7 cm  
Polbruk **Metrik** | 8x28x7 cm  
Polbruk **Multicomplex** | 6x00x00 cm  
Polbruk **Napoli** | 4x00x00 cm  
Polbruk **Napoli** | 6x00x00 cm  
Polbruk **Napoli** | 8x00x00 cm  
Polbruk **Oland** | 6x13,8x00 cm  
Polbruk **Petra** | 8x00x00 cm  
Polbruk Płyta **Exa** | 4,5x56,3x43,2 cm

Polbruk Płyta **Magna** | 10x50x75 cm  
Polbruk Płyta **Magna** | 8x50x75 cm  
Polbruk Płyta **Magna** | 8x75x100 cm  
Polbruk Płyta **Plano** | 8x80x80 cm  
Polbruk Płyta **Plano Mix** | 8x00x00 cm  
Polbruk Płyta **Tryton** | 12x40x80 cm  
Polbruk **Toledo** | 6x00x00 cm  
Polbruk **Trento** | 6x13,9x00  
Polbruk **Trento** | 8x13,9x00  
Polbruk **Triada** | 6x00x00 cm  
Polbruk **Triada** | 8x00x00 cm  
Polbruk **Ekotriada** | 8x00x00 cm  
Polbruk **Urbanika** | 8x30x20 cm  
Polbruk **Urbanika** | 8x60x20 cm  
Polbruk **Westa** | 4x9,5x10,5 cm  
System Ogrodzeniowy **Murro**  
System Ogrodzeniowy **Neo**  
Stopień **Grando 37 Gładki** | 15x37x100 cm  
Stopień **Magna** | 8x100x75 cm  
Palisada **Magna** | 8x100x75 cm

WWW.POLBRUK.PL/  
PL/ZAPROJEKTUJ-  
Z-NAMI



| ↑ | Polbruk **Ekotech** (wizualizacja) |  
faktura: **gładka** | kolor: **grafitowy** |  
więcej s. **90 – 91** | Polbruk  
**Triada** (wizualizacja) | faktura:  
**gładka** | kolor: **szary** | więcej  
s. **68 – 71**



**Polbruk**   
A CRH COMPANY

 [polbruk.pl](http://polbruk.pl)

 [facebook.com/polbruk](https://facebook.com/polbruk)

 [facebook.com/JestemFachowcem](https://facebook.com/JestemFachowcem)

 [instagram.com/polbruk\\_inspirujemy](https://instagram.com/polbruk_inspirujemy)

---

Katalog / Cennik ma charakter wyłącznie informacyjny. Wszelkie informacje zawarte w katalogu / cenniku nie są prawnie wiążące i nie stanowią oferty w rozumieniu art. 66 § 1 Kodeksu cywilnego.

W **Katalogu / Cenniku Produktów Polbruk** wszystkie podane ceny są detaliczne, rekomendowane przez producenta.

